



АТОЛ

АТОЛ Smart T20



Руководство по эксплуатации

2025

Версия документации от 18.08.2025

Содержание

Введение.....	5
Общие сведения	5
Ограниченная гарантия качества.....	6
Техническая поддержка. Обслуживание и ремонт.....	6
Используемые сокращения.....	7
Описание ТСД.....	8
Основные характеристики	8
Комплект поставки.....	10
Внешний вид.....	11
Сочетания клавиш, пользовательские клавиши	13
Открытие отсека АКБ. Зарядка АКБ.....	13
Установка SIM-карт.....	15
Маркировка изделия.....	15
Включение.....	16
Настройка подключений и сервисов.....	17
Сеть и интернет.....	17
Подключённые устройства.....	20
Приложения	23
Уведомления.....	24
Батарея.....	26
Хранилище	26
Звук и вибрация.....	27
Экран	28
Обои.....	28
Специальные возможности.....	29
Безопасность.....	30
Конфиденциальность	31
Местоположение.....	32
Безопасность и экстренные случаи	32
Пароли и аккаунты	33
Цифровое благополучие и родительский контроль.....	33
Google	34
DuraSpeed.....	34
Система.....	35
О телефоне	36
Настройка устройства. Приложение Personalization.....	38
Запуск приложения. Интерфейс.....	38
Конфигурация приложения (Application configuration)	40
Сохранение приложения (Application keep alive).....	41

Скрыть приложение (Hide application).....	42
Белый список для установки приложений (Application Installation Whitelist)....	43
Чёрный список для установки приложений (Application Installation Blacklist)	45
Автозапуск (Auto-Start).....	47
Приоритезация приложений (Application Domination).....	48
Управление разрешениями (Permission Management).....	49
Назначение клавиш (Key mapping).....	56
Назначение сочетаний клавиш (Shortcut Mapping).....	56
Просмотр назначений (Query mapping).....	58
Доступ к сети (Network Access).....	59
Контроль доступа к Wi-Fi / мобильному трафику (WIFI/Mobile Traffic Access Control).....	59
Конфигурация сканирования Wi-Fi (WIFI scan configuration).....	60
Белый список Wi-Fi (WIFI Whitelist).....	61
Чёрный список Wi-Fi (WIFI Blacklist).....	62
Настройка функций (Feature set).....	63
Включение/выключение функции (Feature Enable/Disable).....	63
Анимация загрузки (BootAnimation).....	64
Ключевая функция (Feature Key).....	65
Другие функции (Other Feature).....	66
Персональная конфигурация (Personalized configuration).....	67
Настройка сканирования штрихкодов. Приложение Scan.....	69
Настройка сканирующего модуля.....	69
Общие настройки (Settings).....	70
Экспорт/импорт конфигурации, экспорт QR-кода.....	90
Основные настройки штрихкода (Barcode).....	91
Настройки типов штрихкодов (Barcode).....	102
Глубина поля сканирования (DOF).....	132
Установка заводских настроек (по умолчанию).....	132
Работа с терминалом.....	133
Функции сканирования.....	133
Передача файлов.....	134
Возможные неполадки и их устранение.....	135

Введение

Мобильный терминал сбора данных АТОЛ Smart T20 (далее –ТСД) – это многофункциональное устройство со встроенным сканером штрихкодов. АТОЛ Smart T20 – надёжное устройство с ударопрочным корпусом, защищённое от пыли и влаги, подходит для работы в сложных условиях: на складах и производстве, в логистике, строительстве и здравоохранении.

АТОЛ Smart T20 легко справляется с любыми задачами, например с автоматизацией складского учёта, поддерживает любое требовательное специализированное ПО.

Встроенный сканирующий модуль работает с любыми типами штрихкодов. Благодаря ему АТОЛ Smart T20 можно использовать без дополнительного оборудования во время приёмки и отгрузки товаров, комплектации заказов и инвентаризации склада.

Общие сведения

Данное руководство предназначено для ознакомления с основными характеристиками и особенностями работы терминала сбора данных. В документе представлена информация о работе с ТСД, а также непосредственно с приложением сканирования.

Компания АТОЛ оставляет за собой право вносить изменения в технические характеристики и другую информацию в этом руководстве без предварительного уведомления. В любом случае для получения информации о наличии каких-либо изменений пользователю следует обратиться в сервисный центр. Содержание данного руководства не накладывает обязательств на компанию АТОЛ.

Компания АТОЛ не несет ответственности за технические или редакторские ошибки, а также упущения данного руководства, равно как и за случайный или косвенный ущерб, возникший в результате поставки, исполнения или использования этого материала. Компания не несет ответственности за программное обеспечение или оборудование, выбранные или используемые для достижения предполагаемого результата.



Внешний вид экранов приложений зависит от версии приложения и может отличаться от приведённых в данном документе!

Ограниченная гарантия качества

Гарантийный срок исчисляется с момента отгрузки оборудования от Изготовителя (поставщика АТОЛ) и составляет:

Комплектующие и узлы с ограниченной гарантией, входящие в состав ТСД	Срок гарантии, мес.
Материнская плата	39
Сканирующий модуль (ОМБ)	27
Дисплей с сенсорной панелью (тачскрин)	15
Прочие комплектующие (корпусные детали, шлейфы)	15

Гарантийный срок для АКБ¹ составляет не более 6 месяцев с даты отгрузки от Изготовителя.

Гарантийные условия не распространяются на соединительные кабели, печатную документацию и упаковку ТСД.

Пользователь лишается права на гарантийное обслуживание при:

- нарушении правил транспортировки, хранения и эксплуатации;
- наличии механических повреждений наружных деталей.

Подробная информация о гарантии представлена на сайте компании АТОЛ <https://www.atol.ru/company/service-support/guarantee-policy/>.

Техническая поддержка. Обслуживание и ремонт

По всем вопросам, связанным с консультированием, обслуживанием и ремонтом, обращаться в Аккредитованные Сервисные Центры (АСЦ), уполномоченные на проведение сервисного обслуживания и ремонта ТСД, или по адресу: Москва, 129085, ул. Годовикова, д. 9, стр. 17, этаж 4, пом. 5 (тел. +7 (495) 730-7420). Список АСЦ представлен на сайте <https://www.atol.ru/company/service-support/service-organizations/>.

1 – При эксплуатации ТСД необходимо учитывать, что срок службы аккумулятора во многом зависит от условий эксплуатации, что характеристики аккумулятора ухудшаются с каждым циклом зарядки, а также эксплуатации устройства при экстремальных температурах. Гарантия не распространяется на батареи с уменьшенной ёмкостью из-за повторяющихся циклов зарядки или работы за пределами заявленных производителем температурных режимов.

Используемые сокращения

АКБ	Аккумуляторная батарея
АСЦ	Аккредитованный сервисный центр
ОС	Операционная система
ПК	Персональный компьютер
ПО	Программное обеспечение
ТСД	Терминал сбора данных
ШК	Штрихкод

Описание ТСД

Основные характеристики

Наименование		Характеристики
Производительность		
Операционная система		Android 13.0
Процессор		MT6769 2,0 ГГц (2 ядра ARM®Cortex-A75 + 6 ядер ARM®Cortex-A55)
Память (RAM / ROM)		6 Гб / 64 Гб
Дополнительный объём памяти		Micro SD до 256 Гб (опционально)
Передача данных		
WLAN		2,4 ГГц / 5 ГГц IEEE 802.11ac/a/b/g/n/d/e/h/i/j/k/r/v/w
WWAN		2G/3G/4G, LTE
Bluetooth		BT 5.0 + BLE
NFC	частота	13,56 МГц
	протокол	ISO14443A/B, 15693
	дистанция считывания	2-5 см
Геопозиционирование (типы систем)		GPS, AGPS, Galileo, Glonass, Beidou
Технические характеристики		
Экран		5,5-дюймовый цветной IPS-дисплей, 720x1440, яркость 550 кд/м ² ; поддержка мультитач
Аккумуляторная батарея	основная	Li-Ion 5200 мАч, 3,8 В; время заряда около 3 часов
	резервная	Сменный аккумулятор с возможностью горячей замены
Время работы от АКБ в режиме:	работы	Более 12 часов
	ожидания	Более 350 часов
Кнопки		Кнопка питания, кнопка громкости +/-, 2 кнопки сканирования
Датчики		<ul style="list-style-type: none">- Датчик гравитации;- Датчик освещённости;- Датчик движения;- Датчик приближения
Слоты для карт		2 x nano-SIM; 1 x nano-TF/micro-SD + 1 x nano-SIM (опционально)
Интерфейсы подключения		1 x USB 2.0 Type-C, с поддержкой OTG

Наименование		Характеристики
Аудио		<ul style="list-style-type: none"> – 1 х динамик (>95 дБ); – 1 х микрофон (с шумоподавлением)
Камера	основная	20 Мп (автофокус, вспышка)
	фронтальная	5 Мп
Сканер штрихкодов		
Сканирующий модуль 2D		N6602-W2
Разрешение		1280×800
Поддерживаемые типы штрихкодов	1D	UPC/EAN, Code128, Code39, Code93, Code11, Interleaved 2 of 5, Discrete 2 of 5, Chinese 2 of 5, Codabar, MSI, RSS и т. д. Postal Codes: USPS Planet, USPS Postnet, China Post, Korea Post, Australian Postal, Japan Postal, Dutch Postal (KIX), Royal Mail, Canadian Customs и т. д.
	2D	PDF417, MicroPDF417, Composite, RSS, TLC-39, Datamatrix, QR code, Micro QR code, Aztec, MaxiCode, HanXi и т. д.
Габаритные размеры и вес		
Габаритные размеры, мм		166 × 74,80 × 20,4
Вес (с АКБ), г		290
Условия эксплуатации		
Температура	эксплуатации ¹	От –20 °С до +55 °С
	хранения	От –40 °С до +70 °С
Относительная влажность		От 5% до 95% (без конденсации)
Ударопрочность		Падение с высоты 1,5 метра
Класс защиты от пыли и влаги		IP67

¹ – Не рекомендуется длительная работа ТСД при минусовых температурах, так как устройство не оснащено внутренней системой обогрева экрана и АКБ. Производитель не рекомендует заряжать АКБ (в устройстве или с помощью кредла) при температуре окружающей среды ниже +5 °С.

Комплект поставки

Наименование	Фото	Количество
ТСД АТОЛ Smart T20		1
АКБ	-	1
Блок питания		1
Кабель USB Type-C		1
Аксессуар. Защитная плёнка на экран ТСД		1
Аксессуар. Ремешок на руку	-	1

Внешний вид



Рисунок 1. Вид спереди и вид слева:

1. Датчик приближения.
2. Фронтальная камера.
3. Контрольный светодиод.
4. USB Type-C.
5. Левая клавиша сканирования.

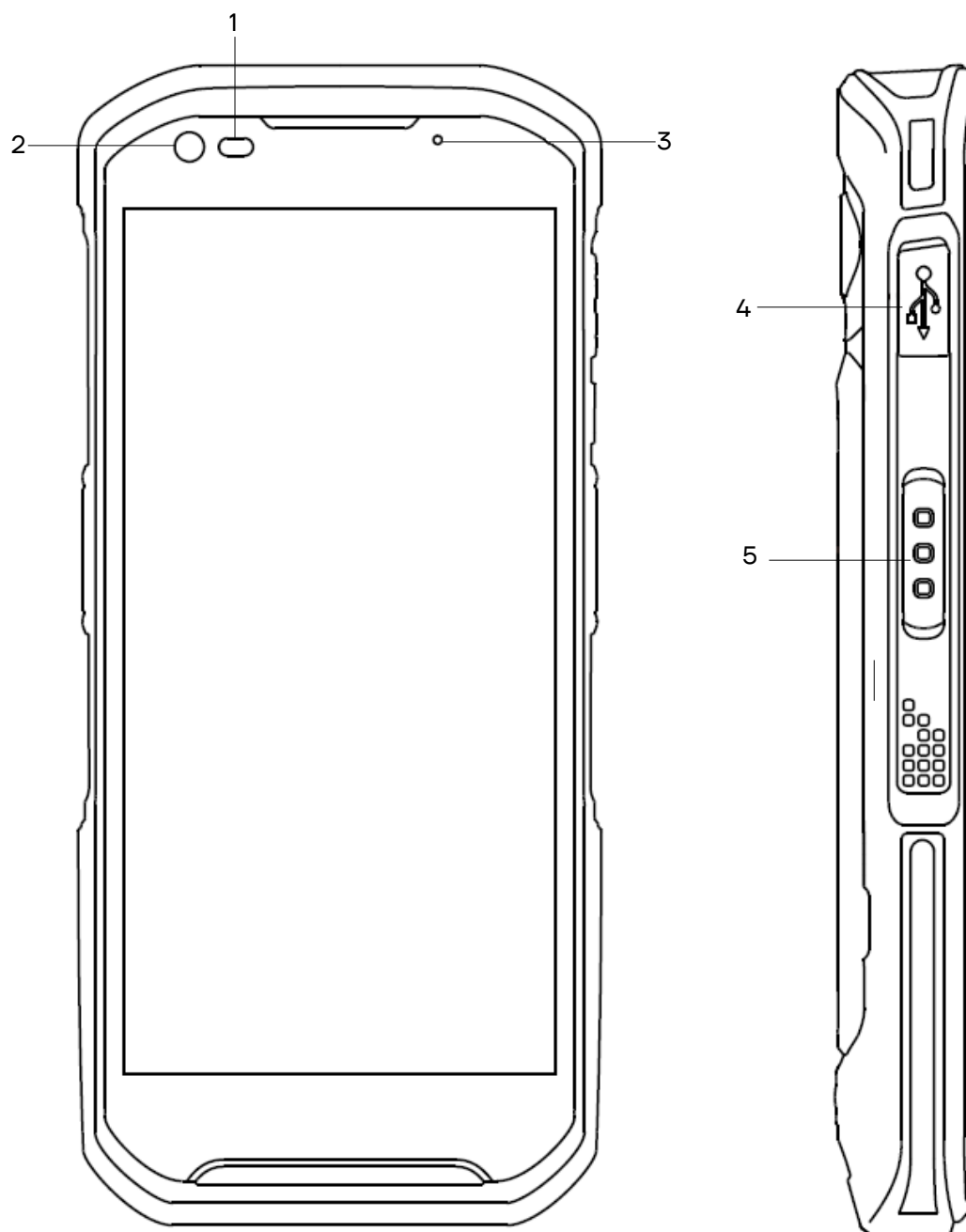

Рисунок 2. Вид сзади и вид справа:

- 6. Вспышка.
- 7. Задняя камера.
- 8. Зона обнаружения NFC.
- 9. Переключатель крышки отсека АКБ.
- 10. Кнопка переключения громкости +/-.
- 11. Кнопка включения/выключения питания.
- 12. Правая клавиша сканирования.

Сочетания клавиш, пользовательские клавиши

№	Функция	Инструкция
1	Скриншот (снимок экрана)	Нажать одновременно клавишу включения/выключения питания и клавишу регулировки громкости «-».
2	Пользовательская клавиша	Персональная конфигурация (приложение Personalization) → Сопоставление сочетаний клавиш (Key mapping) (см. стр. 56).
3	Скрыть виртуальную клавиатуру	Персональная конфигурация (приложение Personalization) → Скрыть виртуальную клавиатуру (Hide virtual keyboard) (см. стр. 66).

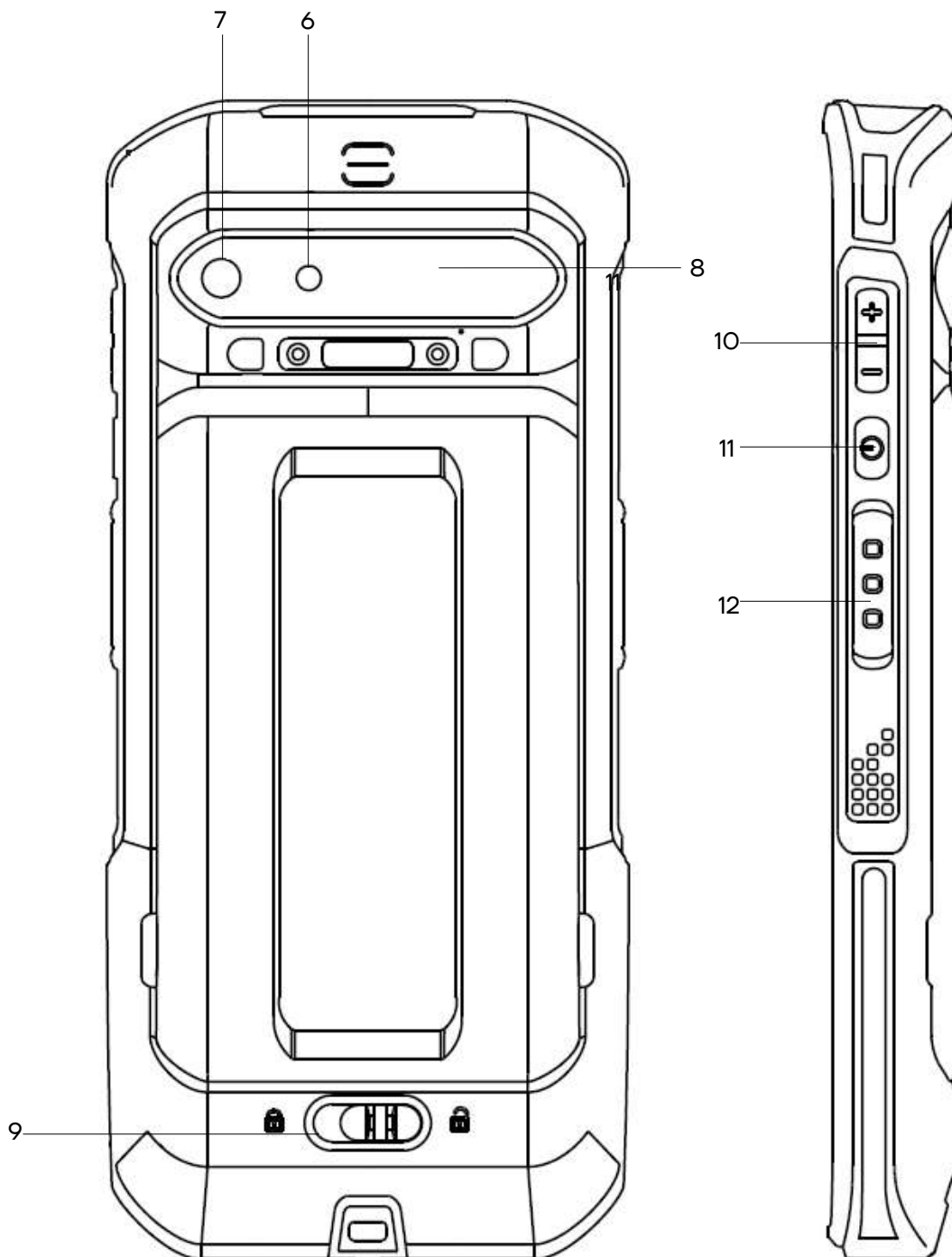
Открытие отсека АКБ. Зарядка АКБ

Для открытия крышки отсека АКБ нужно сдвинуть переключатель крышки отсека АКБ вправо (рисунок 3), а затем поднять крышку АКБ, как показано на рисунке 4.



Рисунок 3. Переключатель крышки отсека АКБ



Рисунок 4. Открытие крышки отсека АКБ

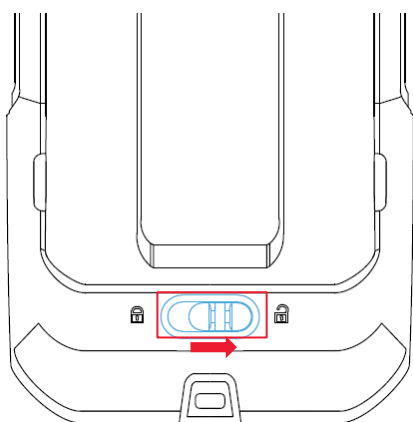

Перед первым включением ТСД необходимо снять жёлтую изоляционную наклейку с контактов АКБ.

Для зарядки устройства необходимо установить АКБ в отсек, закрыть крышку отсека АКБ, затем подключить USB-кабель Type-C, входящий в комплект поставки устройства, к разъёму USB Type-C.

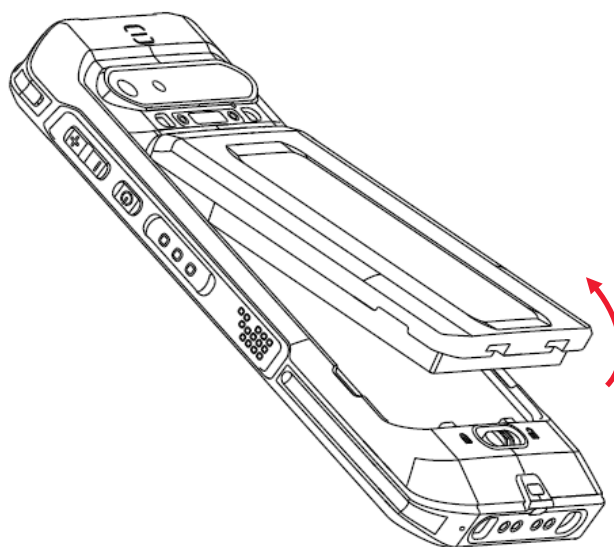

Рисунок 5. Расположение разъёма USB Type-C и базовой зарядки



Зарядку устройства также можно осуществить с помощью док-станции (кредла). Док-станция (кредл) не входит в комплект поставки и приобретается отдельно.

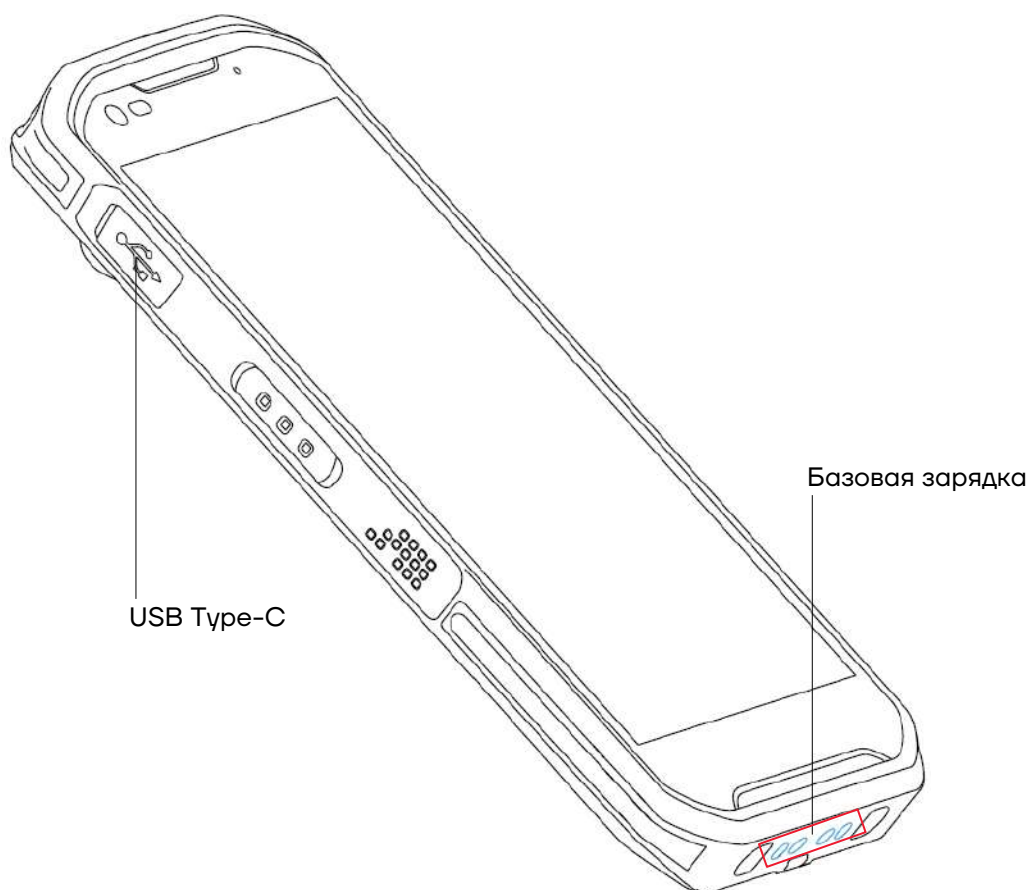

АКБ можно полностью зарядить за 3–4 часа зарядки; время автономной работы более 12 часов.



Для предотвращения чрезмерного потребления заряда АКБ заряжайте её, когда уровень заряда АКБ составляет менее 20%.



Если АКБ находится в состоянии защиты от чрезмерного разряда, зарядите устройство в течение 20–30 минут. На дисплее снова отобразится нормальный уровень заряда.

Установка SIM-карт

Необходимо выбрать соответствующий слот SIM-карты и вставить SIM-карту (рисунок 6).



Устройство поддерживает только карты nano-SIM.



Рисунок 6. Расположение SIM-карт в отсеке

Маркировка изделия

Маркировка (шильдик, рисунок 7) расположена на задней стороне корпуса изделия и содержит следующую информацию:

- наименование изделия;
- знак соответствия техническому регламенту;
- код (модификация);
- технические параметры;
- информация об изготовителе;
- информация о расположении слотов SIM-карт.

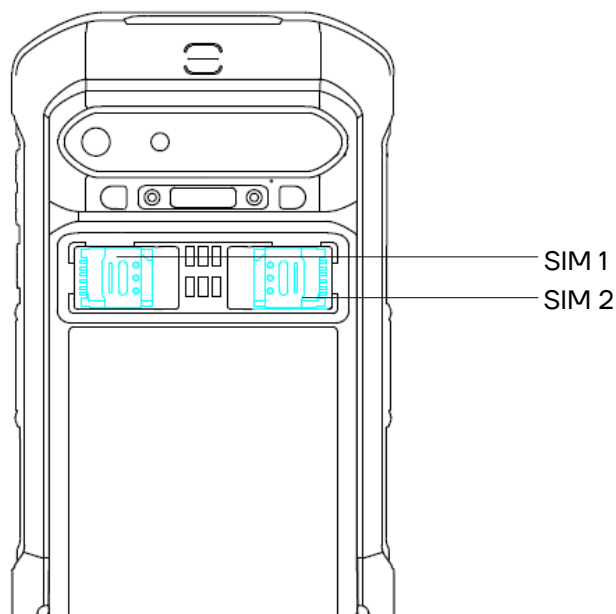

Рисунок 7. Шильдик

Включение

Для включения изделия необходимо нажать и удерживать клавишу включения (см. рисунок 1).

Для перехода к главному экрану (рисунок 8) нужно провести по экрану ТСД снизу-вверх. Область уведомлений, расположенная в верхней части экрана, отображает системные часы, уровень заряда аккумулятора и значки включённых беспроводных интерфейсов (при наличии).



Рисунок 8. Главный экран



Рисунок 9. Список приложений

Для перехода к списку приложений (рисунок 9) необходимо провести по экрану справа налево.

Для работы с устройством необходимо настроить:

- Основные подключения и сервисы (стр. 17);
- Персонализированные настройки (стр. 38);
- Настройки сканера штрихкодов (стр. 69).

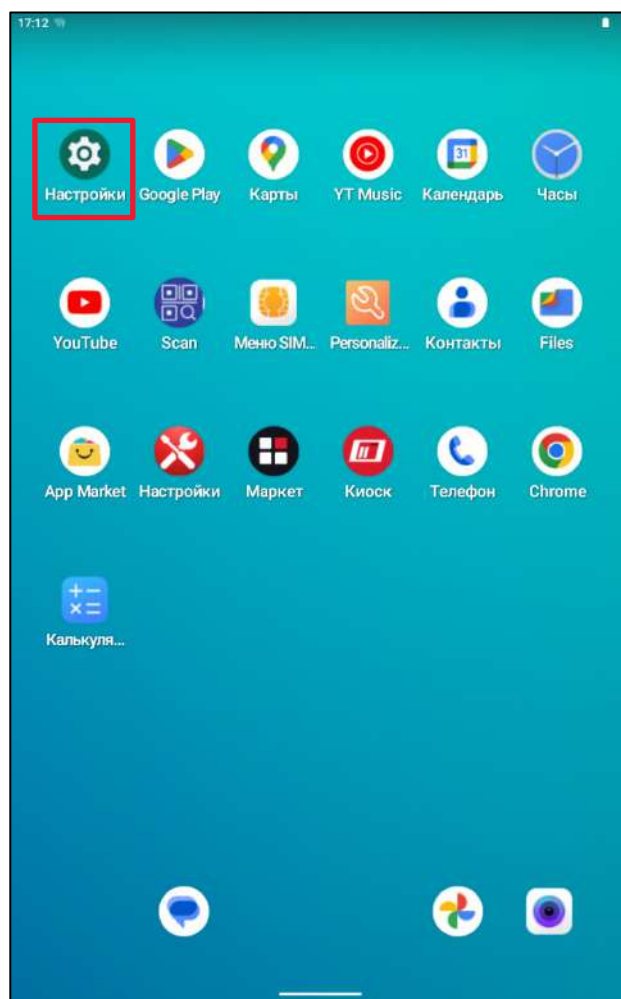
Настройка подключений и сервисов



Здесь и далее по тексту: внешний вид экранов устройства может отличаться от приведённых в данном руководстве.

Для настройки планшета нужно перейти в **Настройки** (рисунок 9).

Сеть и интернет

Раздел **Сеть и интернет** (рисунок 10):

- **Интернет.** Включить и настроить работу по Wi-Fi (рисунок 11); Сети могут быть открытыми (без пароля) и закрытыми (с паролем). Информация о параметрах доступа к сети предоставляется системным администратором организации-пользователя ТСД;
- **SIM-карты.** Настроить параметры используемых SIM-карт (рисунок 12);
- **Точка доступа и модем.** Включить и настроить точку доступа и модем (рисунок 13);
- **Экономия трафика.** Настроить экономию трафика (рисунок 14);
- **Настройки VPN.** Включить и настроить VPN (рисунок 15, рисунок 16).



Рисунок 10. Сеть и интернет



Рисунок 11. Сеть и интернет → Интернет

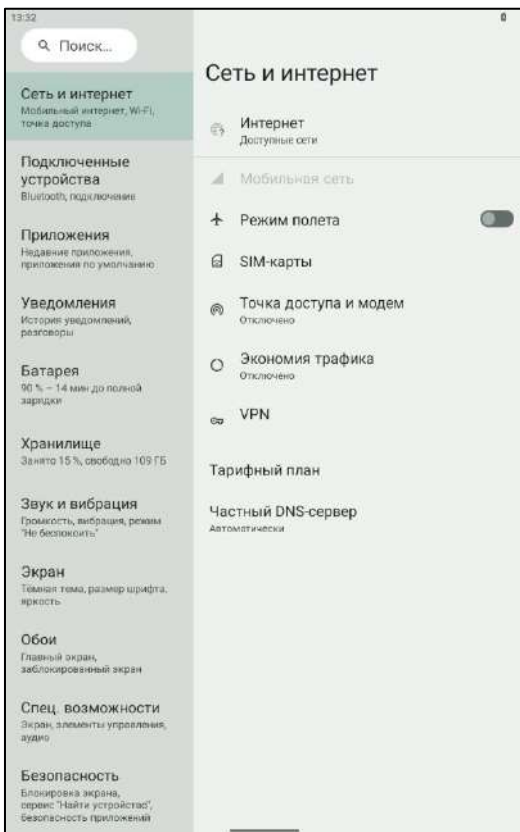

Рисунок 12. Сеть и интернет → SIM-карты

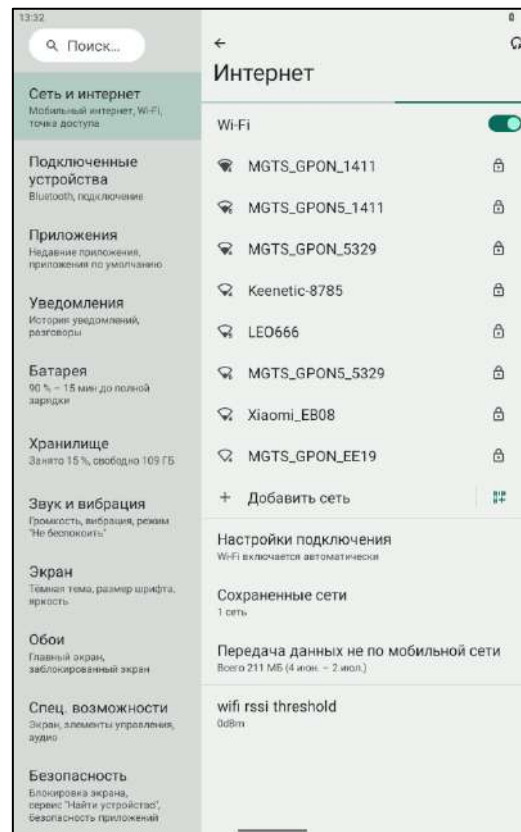

Рисунок 13. Сеть и интернет → Точка доступа и модем

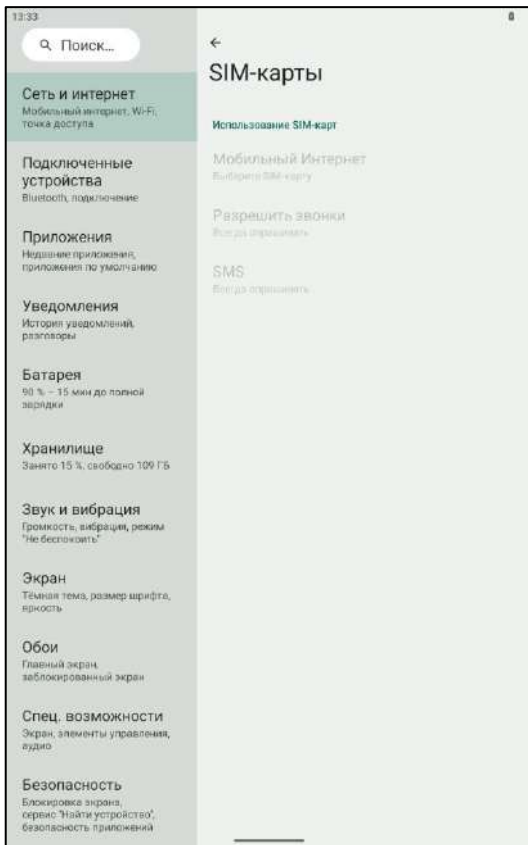

Рисунок 14. Сеть и интернет → Экономия трафика

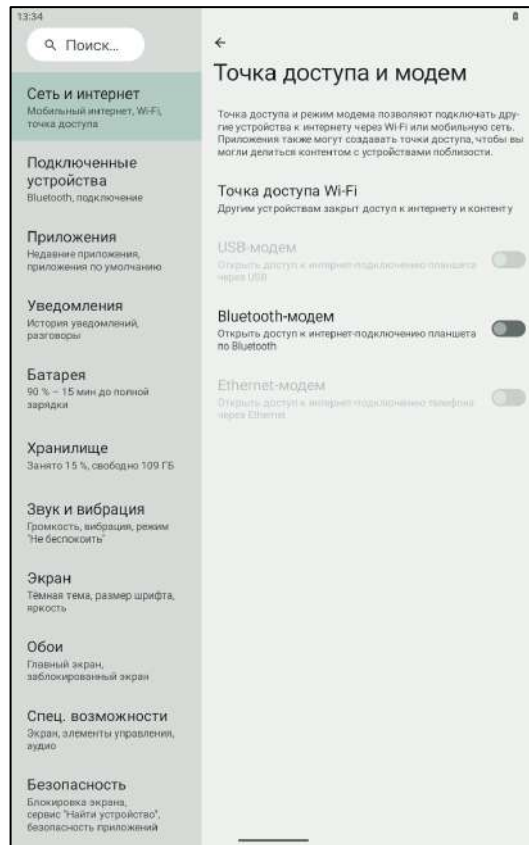

Рисунок 15. Сеть и интернет → Настройки VPN

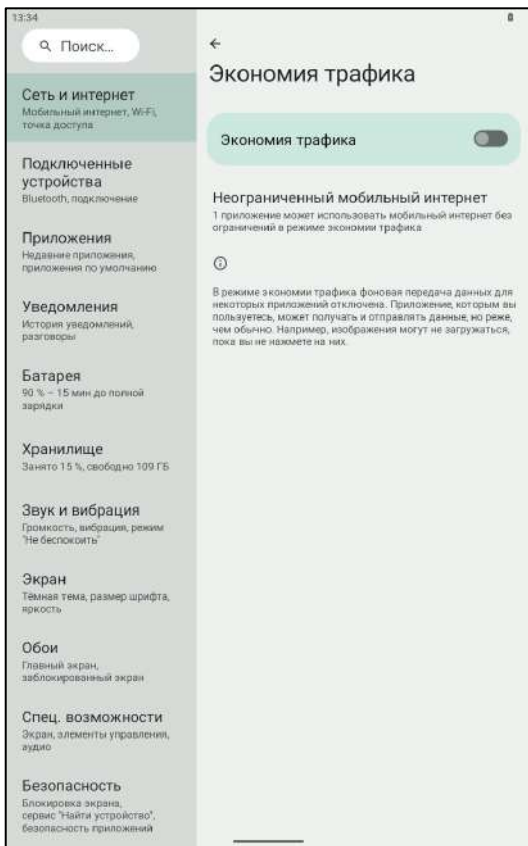

Рисунок 16. Сеть и интернет → Частный DNS-сервер

Подключённые устройства

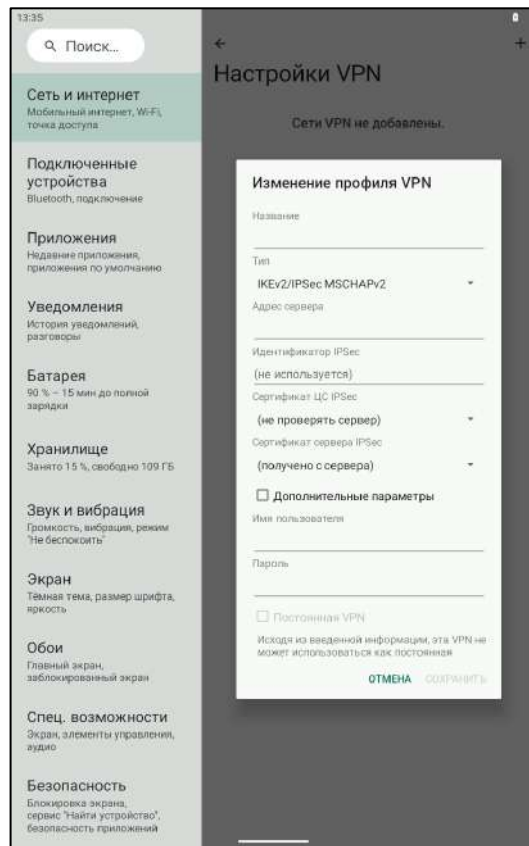
Раздел **Подключенные устройства** (рисунок 17):

- **Добавить устройство.**

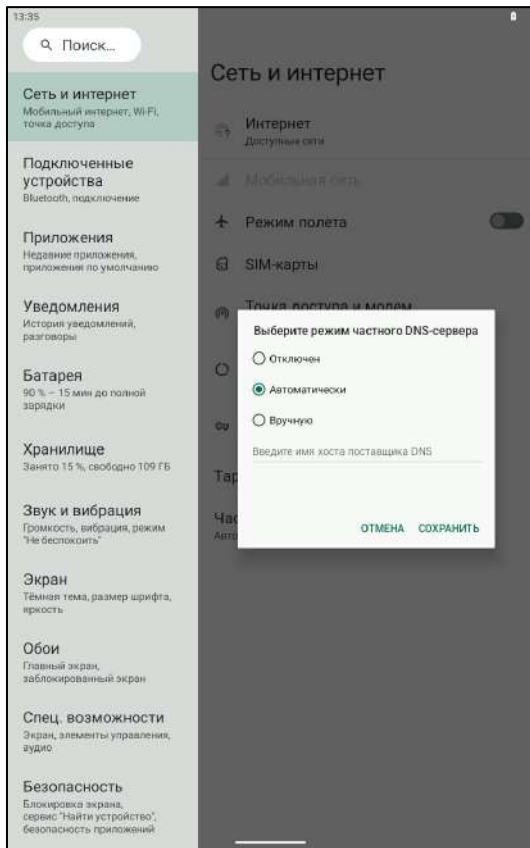
Добавить устройство в список подключений (рисунок 18);

- **Показать все.** Посмотреть список всех сохраненных устройств;

Настройки подключения.

Установить настройки подключения (рисунок 20):
USB (рисунок 19), **Bluetooth** (рисунок 21), **NFC** (рисунок 22), **Трансляция, Android Beam, Печать, Chromebook, Обмен с окружением, Android Auto.**



Рисунок 17. Подключенные устройства

Настройки USB (рисунок 19) становятся доступны при подключении устройства к ТСД.

ТСД поддерживает стандарт беспроводной связи Bluetooth (рисунок 21), что позволяет подключаться к другим устройствам с поддержкой данной технологии. По умолчанию интерфейс Bluetooth отключен, для его включения нужно перевести переключатель в положение **Включено** (в крайнее правое положение). Перед осуществлением поиска и подключения к устройствам с помощью Bluetooth нужно включить Bluetooth на устройстве.

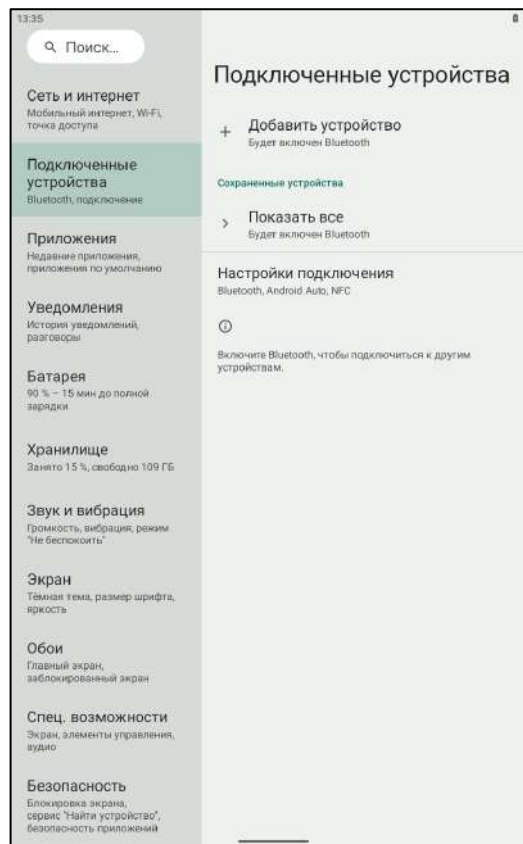

Рисунок 18. Подключенные устройства → Добавить устройство



Рисунок 19. Подключенные устройства → USB

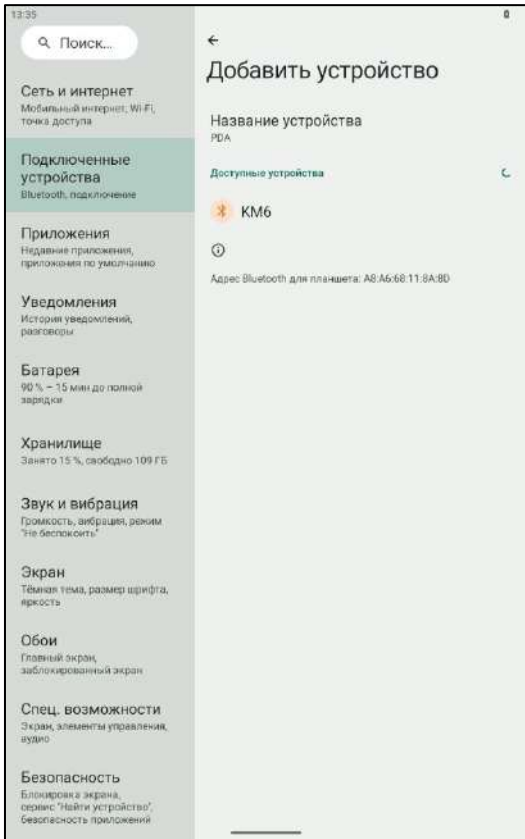

Рисунок 20. Подключенные устройства → Настройки подключения

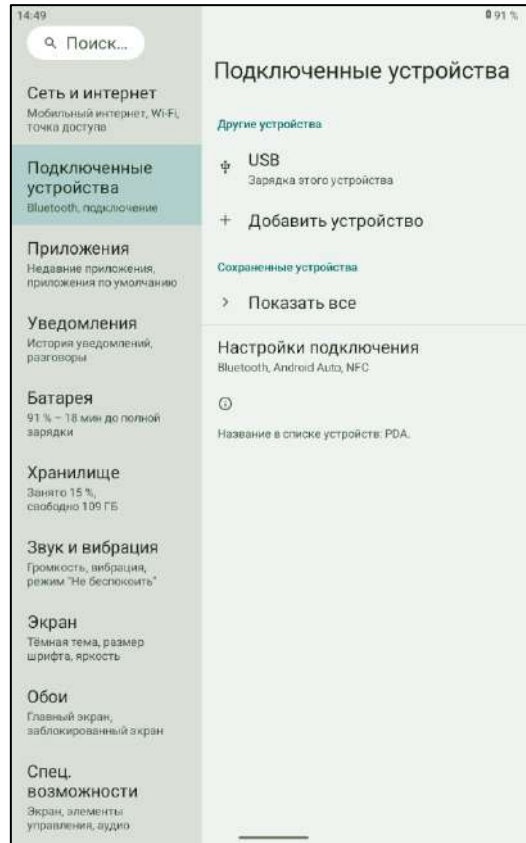

Рисунок 21. Подключенные устройства → Bluetooth

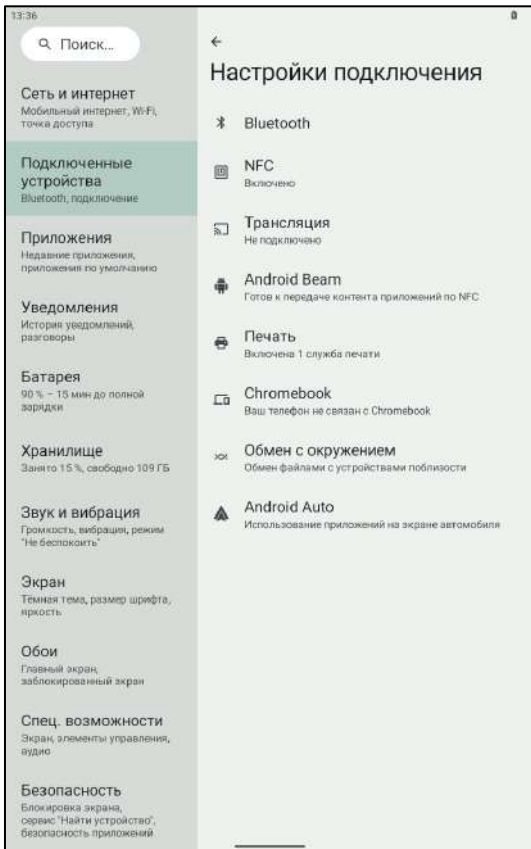

Рисунок 22. Подключенные устройства → NFC

Приложения

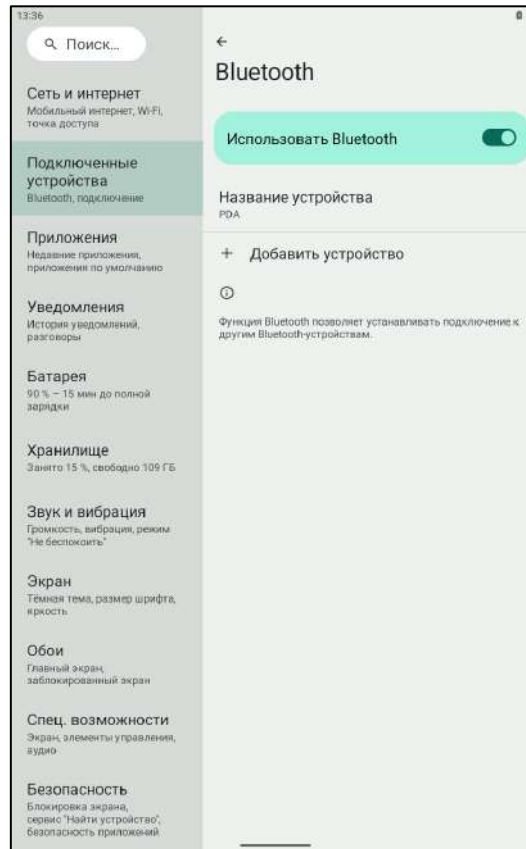
В разделе **Приложения** (рисунок 23):

- **Показать все приложения.**

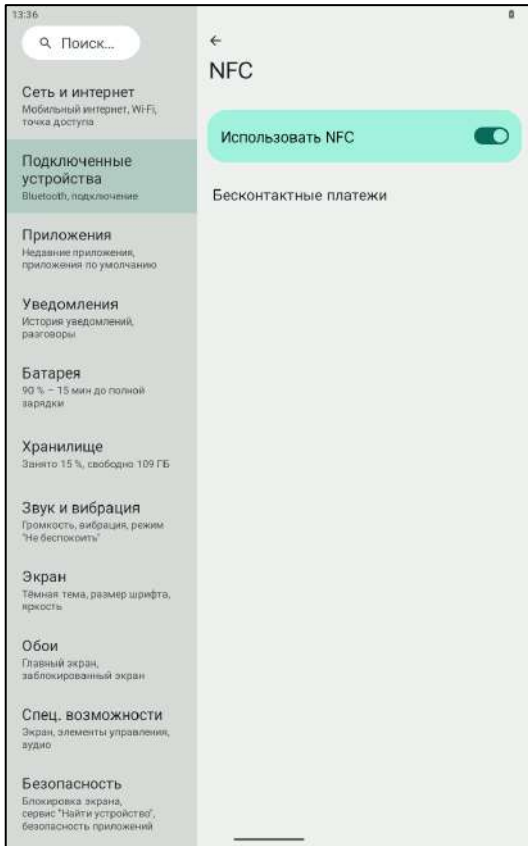
Просмотр списка всех установленных приложений и информации о каждом приложении (уведомления, разрешения, хранилище, время использования, использование батареи и др.), также можно открыть, удалить, отключить или остановить приложение;

- **Приложения по умолчанию** (рисунок 24). Просмотр списка всех приложений по умолчанию;

- **Время использования.**

Общее время использования ТСД и время использования приложений;



Рисунок 23. Приложения

- **Неиспользуемые приложения.** Список неиспользуемых приложений;

- **Специальный доступ** (рисунок 25). Перечень разрешений специального доступа со списком приложений.

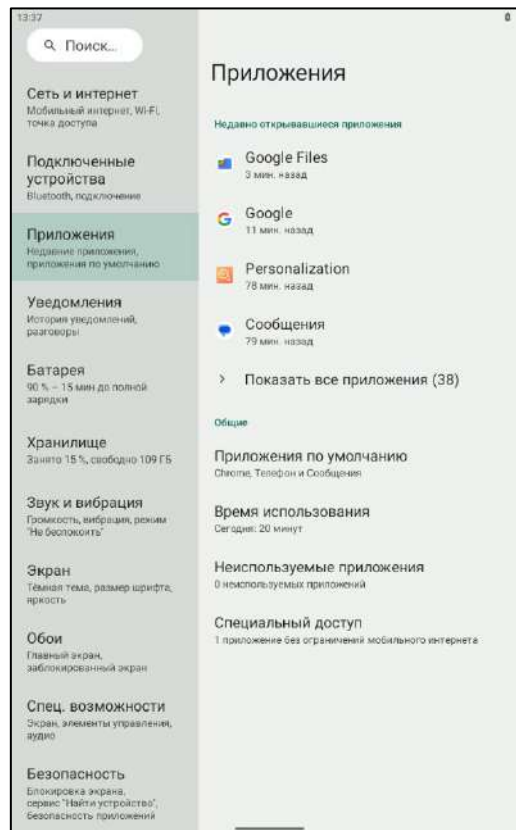

Рисунок 24. Приложения → Приложения по умолчанию



Рисунок 25. Приложения → Специальный доступ

Уведомления

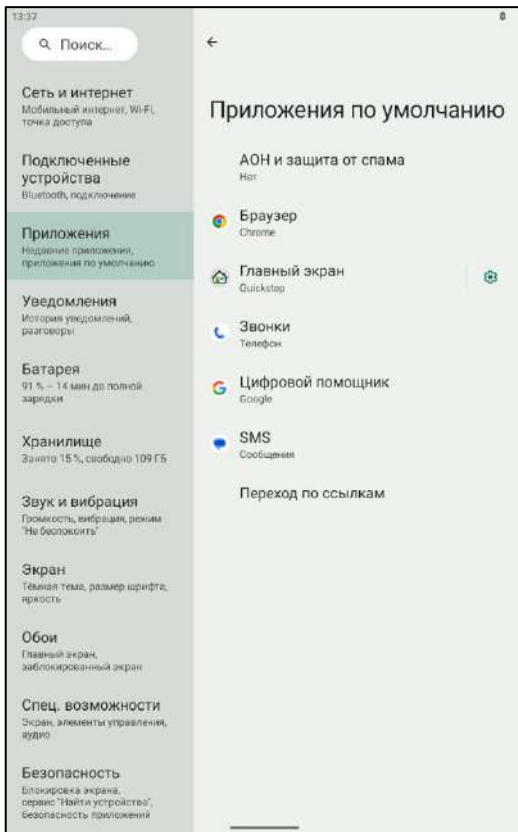
В разделе **Уведомления** (рисунок 26 – рисунок 28) можно:

- Управлять уведомлениями отдельных приложений;
- Посмотреть недавние и отложенные приложения;
- Посмотреть список разговоров;
- Посмотреть всплывающие чаты;
- Выбрать приложения и устройства, у которых есть доступ к уведомлениям;
- Установить настройки уведомлений.

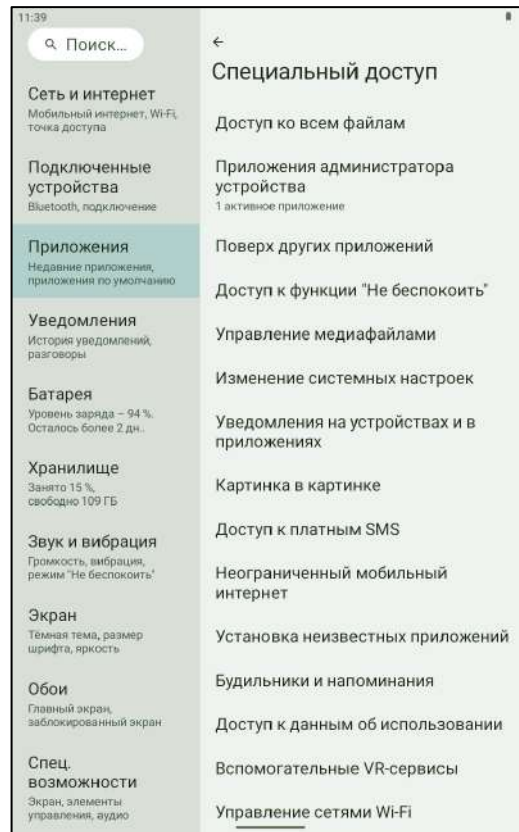

Рисунок 26. Уведомления



Рисунок 27. Уведомления. Продолжение



Рисунок 28. Уведомления → Уведомления приложений

Батарея

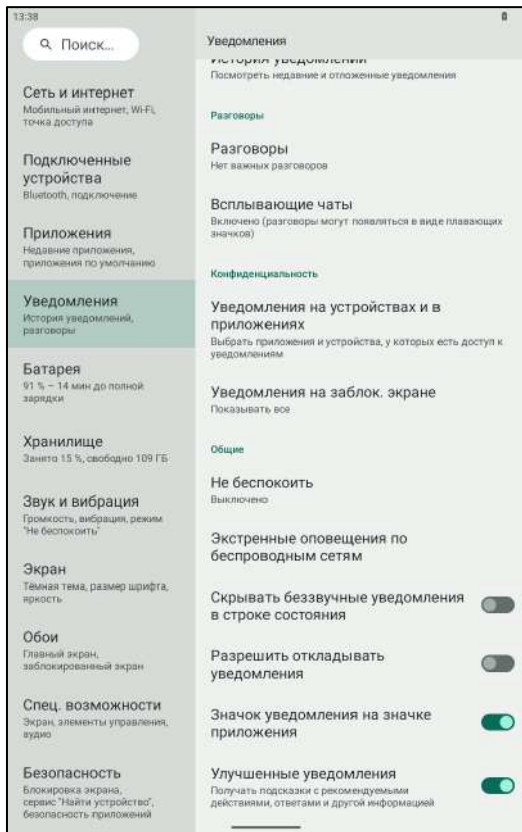
В разделе **Батарея** (рисунок 29) можно:

- Посмотреть уровень заряда батареи;
- Ознакомиться с графиком расхода заряда батареи;
- Включить и настроить режим энергосбережения батареи;
- Включить и настроить режим Adaptive Battery (с ограничением работы приложений и фоновых процессов);
- Включить/отключить индикатор уровня заряда батареи в строке состояния.

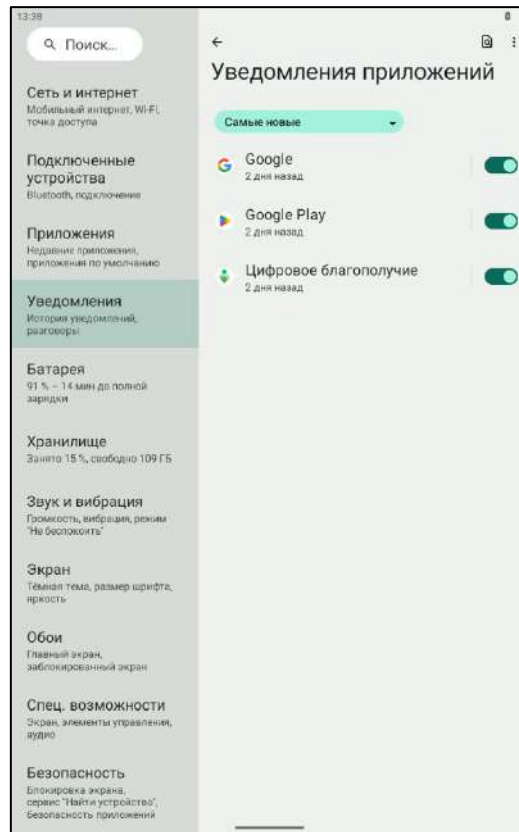

Рисунок 29. Батарея

Хранилище

В разделе **Хранилище** (рисунок 30) можно:

- Управлять хранилищем;
- Включить/отключить менеджер хранилища;
- Освободить место на устройстве;
- Посмотреть данные по использованию хранилища разными категориями приложений.

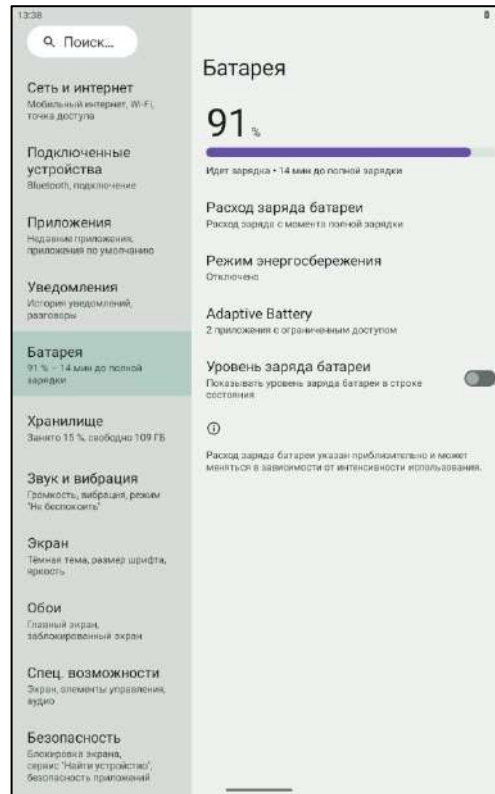

Рисунок 30. Хранилище

Звук и вибрация

В разделе **Звук и вибрация** (рисунки 31–32) можно:

- Настроить громкость (музыка, видео, игры, вызовы и уведомления, будильник);
- Настроить режим **Не беспокоить**;
- Настроить автоматические субтитры, медиа;
- Настроить вибрацию и виброотклик (звонки, уведомления, будильник, касание, медиаконтент);
- Звуки по умолчанию (уведомления, будильник);
- Установить звук при блокировке, сигнале зарядки, нажатии на экран;
- Отображение значка в режиме вибрации в строке состояния;
- Настроить улучшение звука.

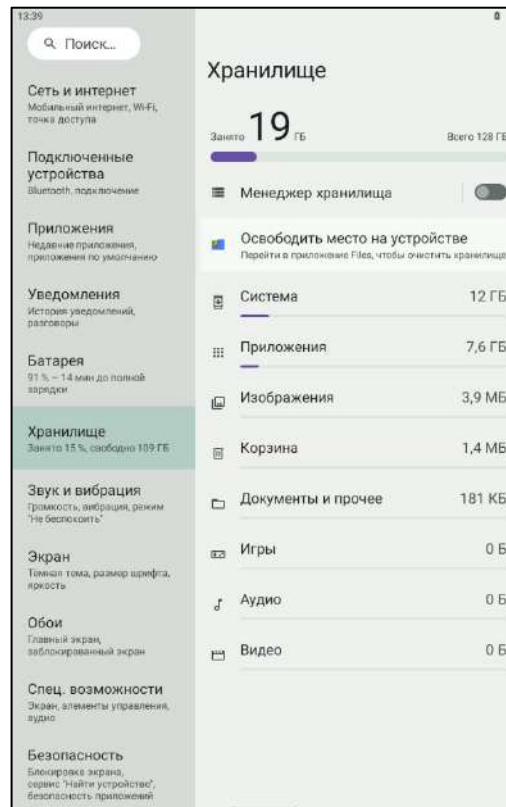

Рисунок 31. Звук и вибрация



Рисунок 32. Звук и вибрация. Продолжение

Экран

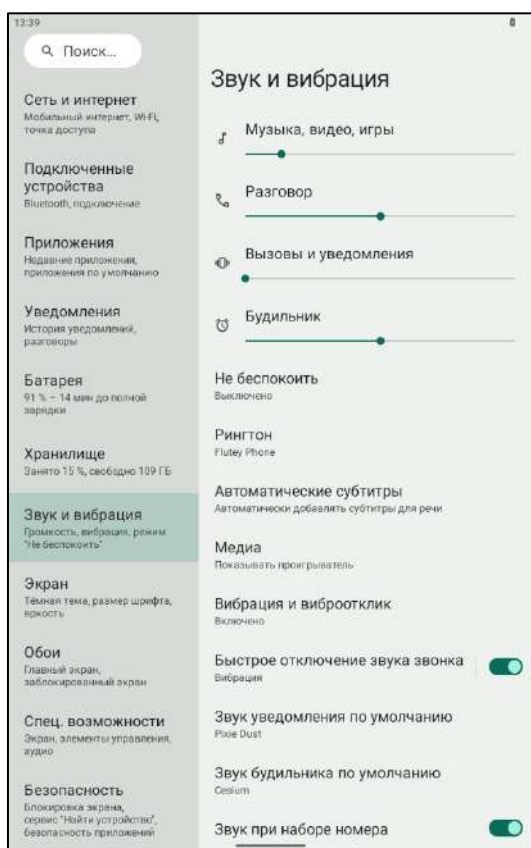
В разделе **Экран** (рисунок 33) можно:

- Настроить яркость;
- Настроить параметры блокировки экрана;
- Настроить оформление (тема, масштаб экрана и текст);
- Включить/отключить ночную подсветку;
- Установить цвета и другие настройки экрана;
- Включить/отключить автоповорот экрана;
- Настроить заставку экрана.

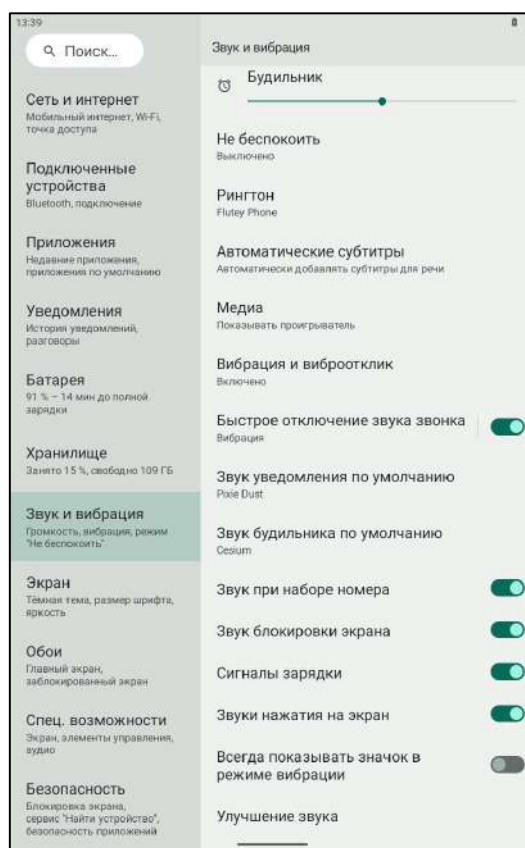
Обои

В разделе **Обои** (рисунок 34) можно установить оформление – обои для главного и заблокированного экрана, выбрав обои из списка или из сохраненных фотографий.



Рисунок 33. Экран



Рисунок 34. Установка обоев

Специальные возможности

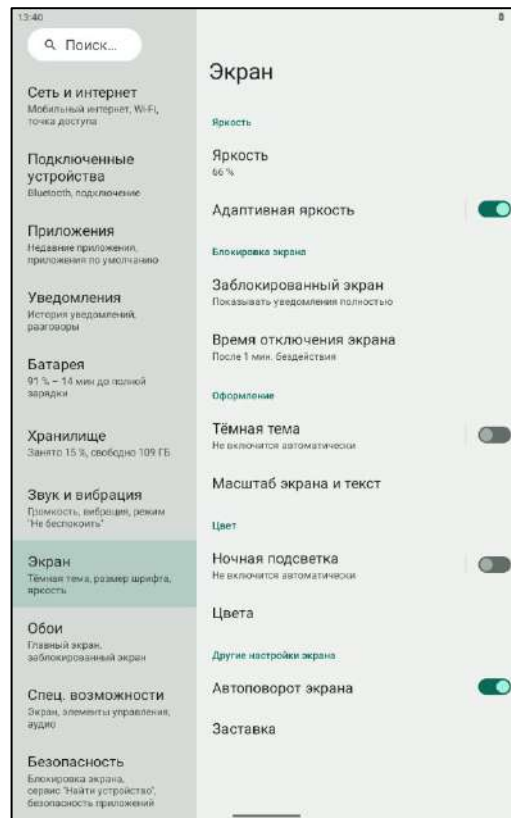
В разделе **Специальные возможности** (рисунок 35–рисунок 36) позволяют настроить:

- Озвучивание элементов на экране и при нажатии/выделении текста;
- Масштаб экрана и текста;
- Цвет, движение и яркость экрана;
- Увеличение масштаба;
- Управление устройством с кнопок или внешнего устройства (**Switch Access**);
- Управление устройством помощью большого специального меню;
- Время задержки на выполнение действий;
- Аудиодескрипцию и подключённые слуховые аппараты;
- Синтез речи и быстрые клавиши для специальных возможностей.



Рисунок 35. Спец. возможности



Рисунок 36. Спец. Возможности. Продолжение

Безопасность

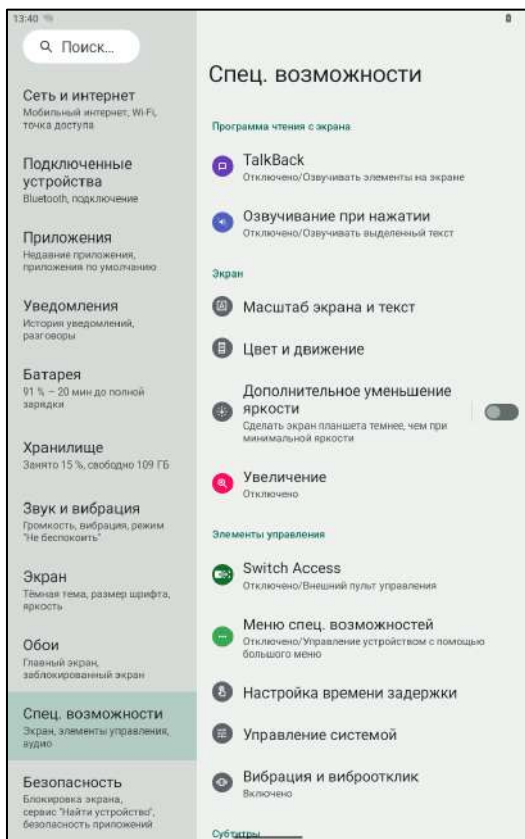
В разделе **Безопасность** (рисунки 37–38) можно:

- Настроить статусы защиты;
- Воспользоваться функцией **Найти устройство**;
- Обновить системы безопасности;
- Настроить способ блокировки экрана;
- Настроить приложения администратора устройства;
- Получить информацию об устройстве;
- Настроить шифрование и учётные данные;
- Настроить закрепление приложений.

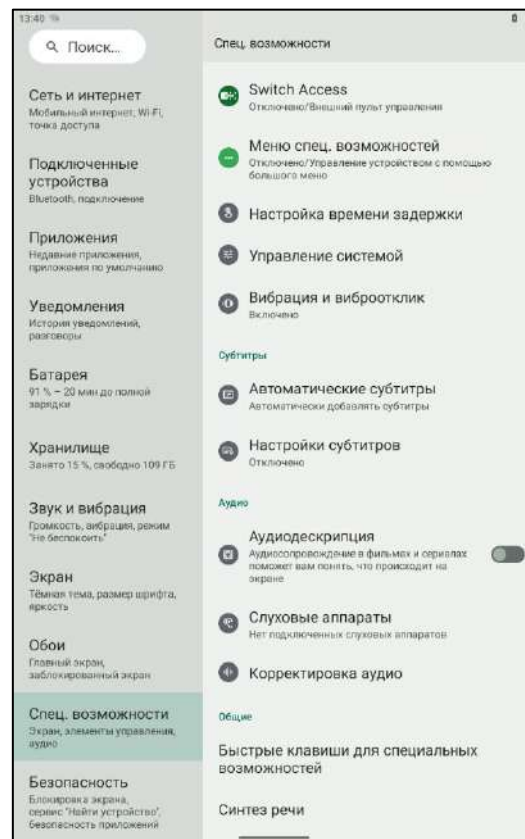

Рисунок 37. Безопасность



Рисунок 38. Безопасность → Дополнительные настройки безопасности

Конфиденциальность

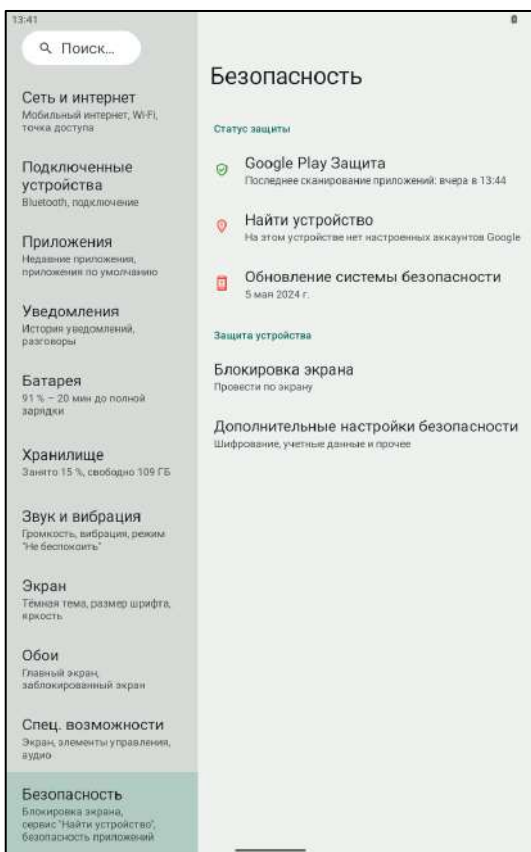
В разделе **Конфиденциальность** (рисунки 39–40) можно:

- Посмотреть какие приложения недавно использовали разрешения;
- Настроить разрешения;
- Установить/снять доступ к камере и микрофону, показ пароля при вводе;
- Настроить показ уведомлений на заблокированном экране;
- Настроить получение подсказок (**Android System Intelligence**);
- Включить возможность приложениям передавать контент;
- Включить уведомления о доступе к буферу обмена;
- Настроить автозаполнение от Google;
- Посмотреть/настроить историю местоположений и отслеживание действий;
- Управлять рекламой и настроить отправку диагностических данных в Google.

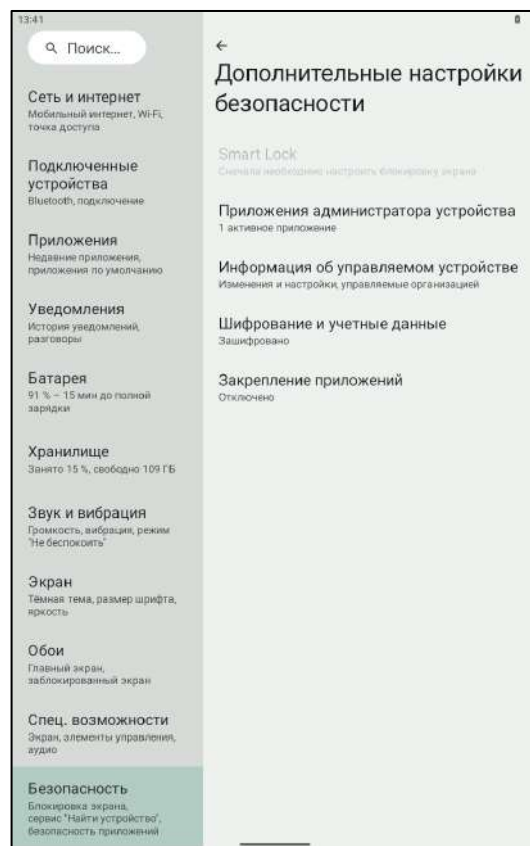

Рисунок 39. Конфиденциальность



Рисунок 40. Конфиденциальность. Продолжение

Местоположение

В разделе **Местоположение** (рисунок 41) можно:

- Включить/отключить настройку определения местоположения устройства;
- Настроить доступ к геоданным;
- Настроить сервисы геолокации.

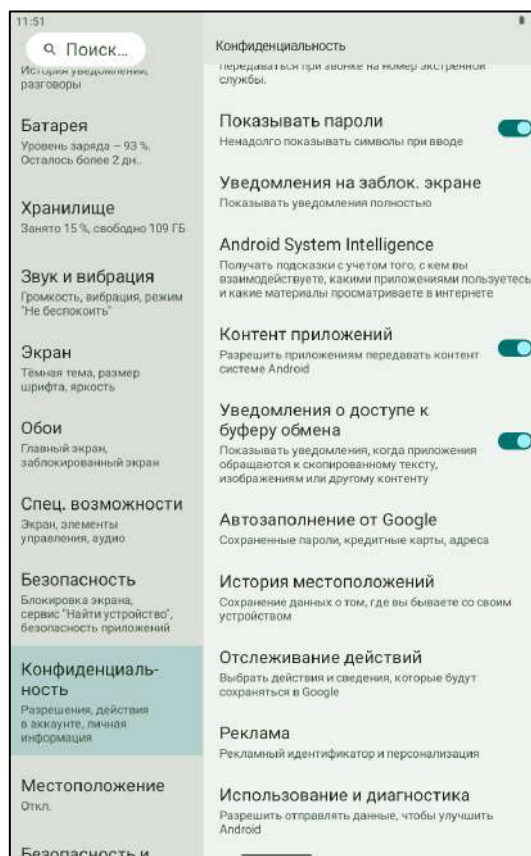

Рисунок 41. Местоположение

Безопасность и экстренные случаи

Раздел **Безопасность и экстренные случаи** (рисунок 42) позволяет настроить:

- Медицинскую информацию;
- Контакты для экстренных случаев;
- Функцию экстренных вызовов;
- Оповещения об экстренных ситуациях;
- Включить/отключить геолокацию в экстренных случаях и землетрясениях;
- Включить/отключить звук во время вождения;
- Настроить экстренные оповещения по беспроводным сетям.

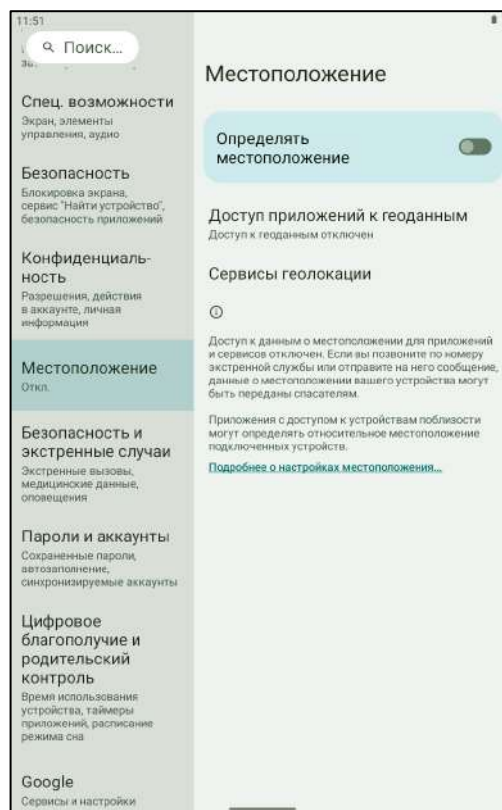

Рисунок 42. Безопасность и экстренные случаи

Пароли и аккаунты

В разделе **Пароли и аккаунты** (рисунок 43) можно посмотреть/настроить сохраненные пароли, автозаполнение учётных данных, синхронизируемые аккаунты Google.



Рисунок 43. Пароли и аккаунты

Цифровое благополучие и родительский контроль

В разделе **Цифровое благополучие и родительский контроль** (рисунок 44) можно настроить время использования устройства, таймеры приложений, расписание режима сна.

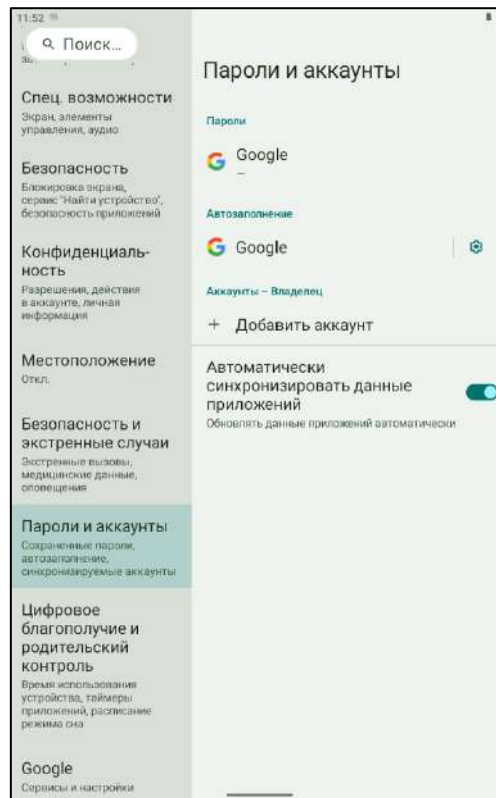

Рисунок 44. Цифровое благополучие и родительский контроль

Google

В разделе **Google** (рисунок 45) можно посмотреть и установить сервисы и настройки Google.



Рисунок 45. Google

DuraSpeed

В разделе **DuraSpeed** (рисунок 46) помогает ускорить работу активного приложения путем снижения работы фоновых приложений, не ограничивая действия работающих приложений из списка. В данном разделе можно установить соответствующие настройки.

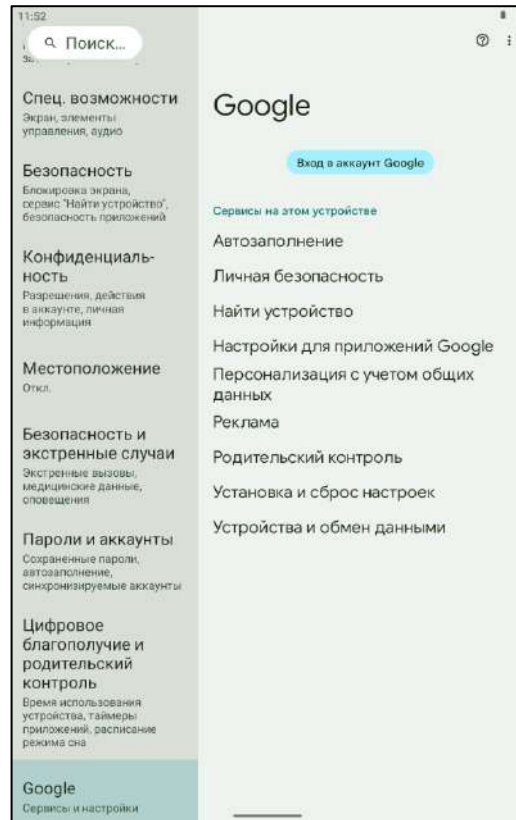

Рисунок 46. DuraSpeed

Система

В разделе **Система** (рисунок 47) можно посмотреть и настроить:

- Параметры языка и ввода;
- Жесты;
- Дату и время;
- Обновление системы;
- Пользователей;
- Осуществить сброс настроек.



Рисунок 47. Система

О телефоне

В разделе **О телефоне** (рисунок 48– рисунок 52) можно посмотреть/настроить данные об устройстве:

- Новую версию ПО и название устройства;
- Номер телефона и информацию о конфигурации для слотов SIM-карт;
- Юридическую информацию;
- Модель;
- Статус SIM;
- IMEI-коды SIM;
- Идентификаторы устройства (IP-адрес, MAC-адрес) и др.;
- Время с момента включения;
- Номер версии и версии по заказу пользователя и др.

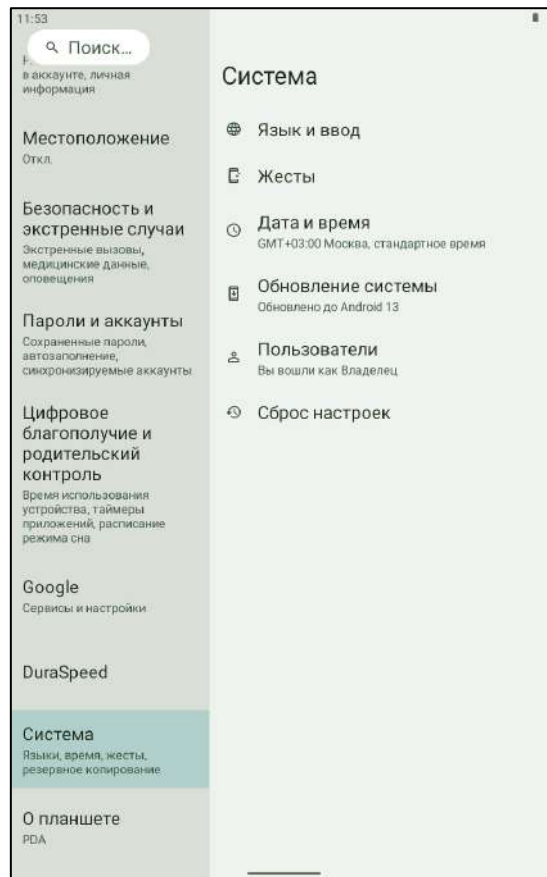

Рисунок 48. Пункт «О телефоне»



Рисунок 49. О телефоне. Продолжение



Рисунок 50. О телефоне. Продолжение

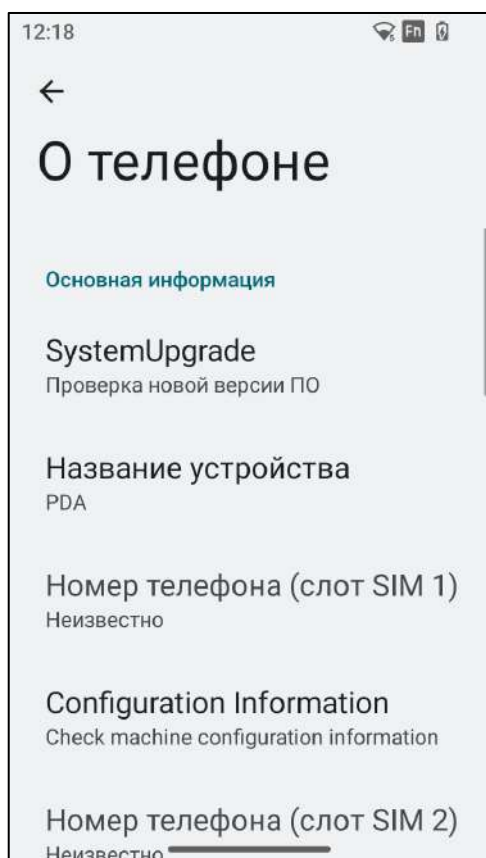

Рисунок 51. О телефоне. Продолжение

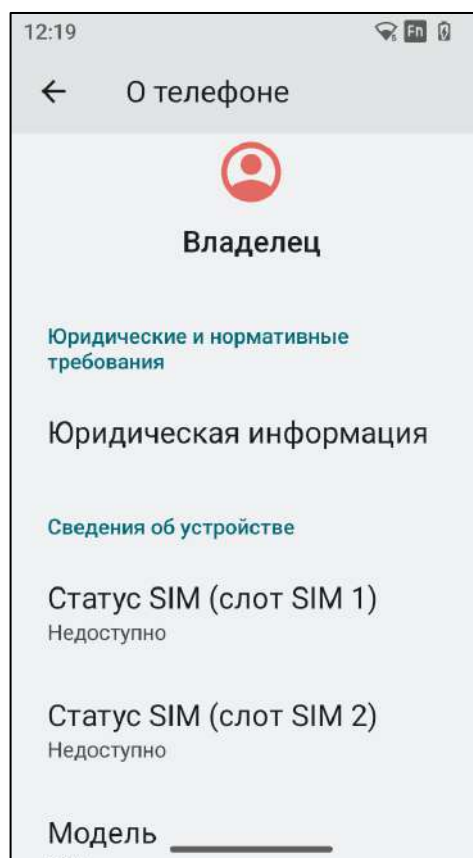

Рисунок 52. О телефоне. Продолжение

Настройка устройства. Приложение **Personalization**

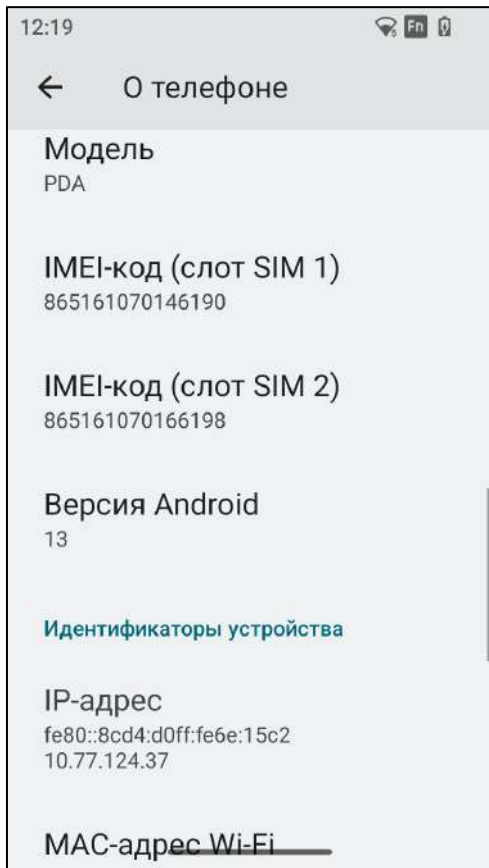
Запуск приложения. Интерфейс

В начале работы с ТСД рекомендуется выполнить настройку устройства, для этого используется специальное приложение.

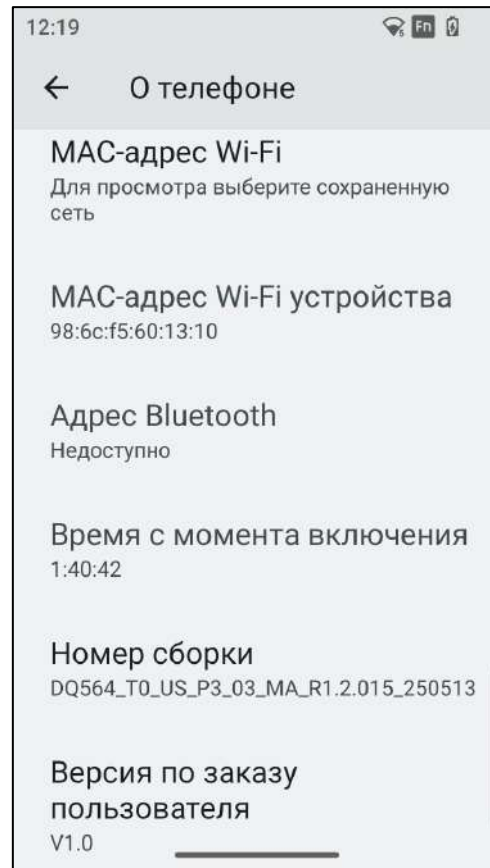
Для запуска приложения настройки нужно выполнить следующее:

- 1** Включить устройство.
- 2** Перейти к списку приложений (рисунок 53).
- 3** Выбрать приложение **Personalization** для настройки устройства.



Рисунок 53. Приложение **Personalization** в списке приложений



Заводской пароль по умолчанию: 000000.

Если персонализированный пароль входа не был изменен, будет запрошен пароль по умолчанию (рисунок 54).

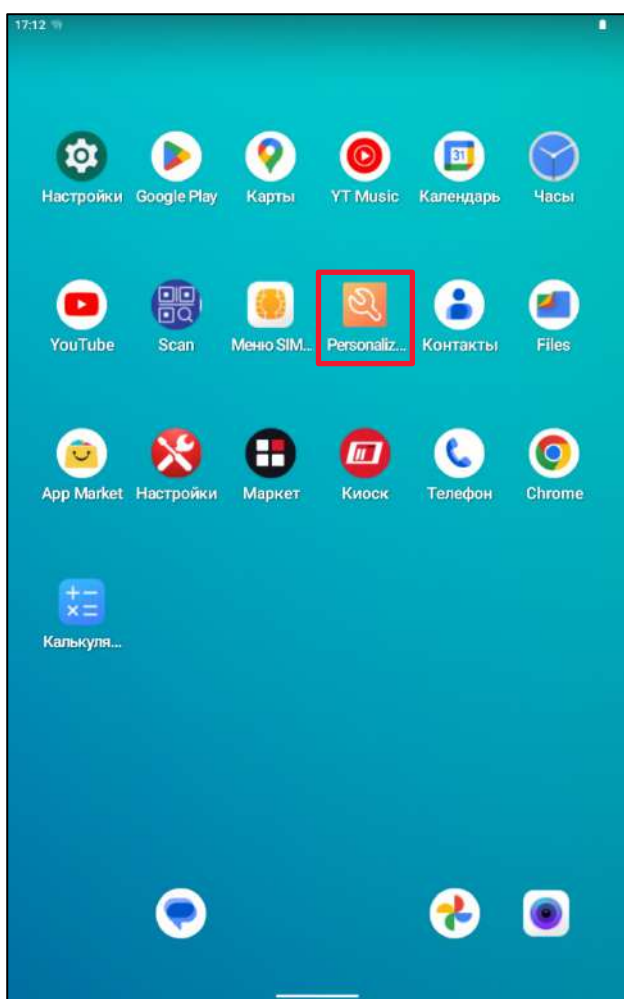

Необходимо запомнить пароль входа. Если пароль будет утерян, то доступ можно будет восстановить только путем сброса устройства до заводских настроек, при этом все данные будут утеряны.



Рисунок 54. Интерфейс входа в систему



Рисунок 55. Основной интерфейс персонализированной конфигурации

Конфигурация приложения (Application configuration)

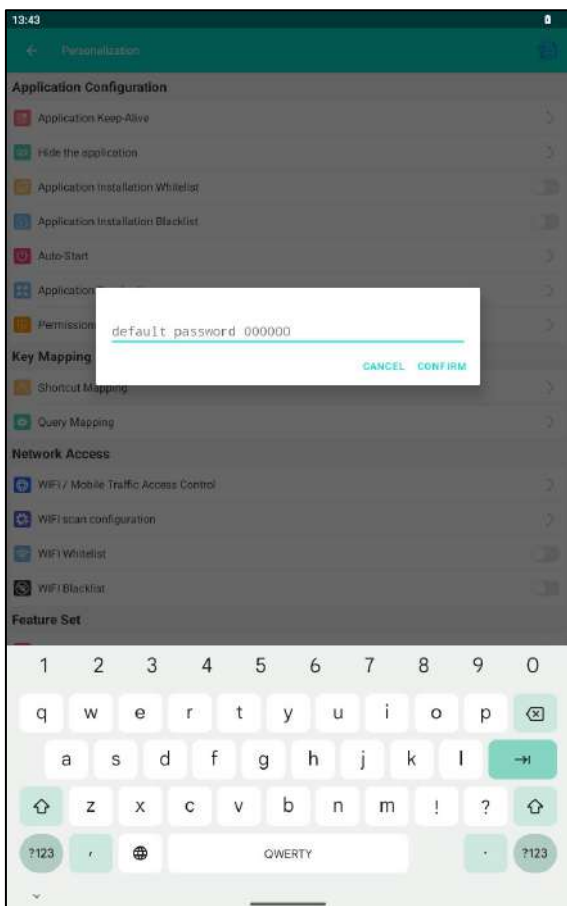

Сохранение приложения (Application keep Alive):

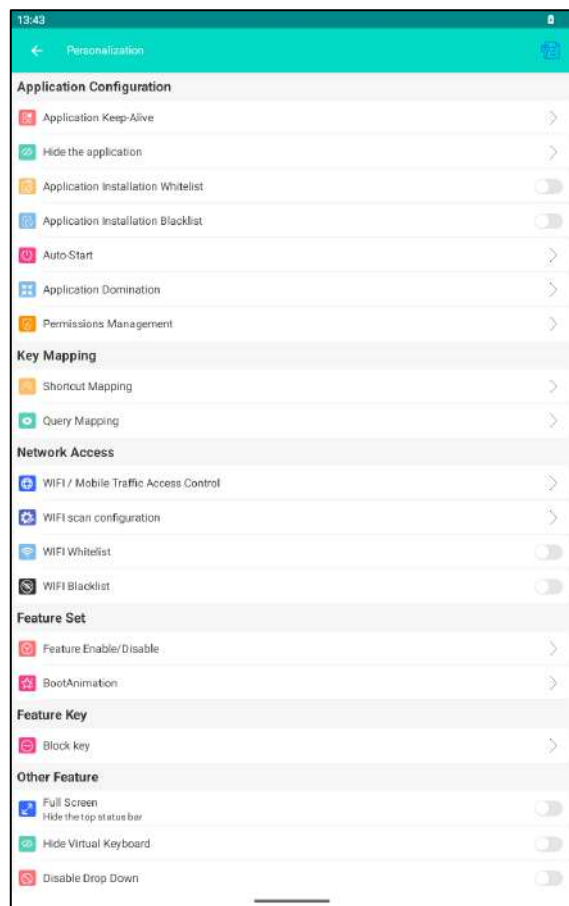
Приложение продолжает работать в фоновом режиме.



Скрыть приложение (Hide application):

Убрать приложение с рабочего стола, приложение будет скрыто, но не удалено.



Белый список для установки приложений (Application Installation Whitelist):

Приложения, добавленные в белый список, могут быть установлены и использованы только после их добавления.



Чёрный список для установки приложений (Application Installation Blacklist):

Приложения, добавленные в чёрный список, не могут быть установлены и использованы.



Автозапуск (Auto-Start): Выберите **Apply** (Применить) для автоматического запуска и работы.



Приоритезация приложений (Application Domination):

Приложению будет дан высший приоритет над другими приложениями.



Управление разрешениями (Permission Management):

Предоставьте приложению доступ к таким интерфейсам, как SN-номер, IMEI-номер и запись.

Сохранение приложения (Application keep alive)

После применения настройки **Application keep-Alive** приложение, работающее в фоновом режиме, не будет активно обрабатываться системой. Когда приложение использует слишком много памяти, система будет вынуждена освободить память для обеспечения нормальной работы. Пример: На устройстве с 2 Гб памяти могут одновременно работать 3 приложения в фоновом режиме. Если рабочая память трёх приложений больше 2 Гб, то только два приложения могут быть активными. Зелёный цвет индикатора – приложение активно, серый цвет – приложение не активно (рисунок 56).



Рисунок 56. Application keep Alive

Скрыть приложение (Hide application)

Зелёный цвет индикатора – скрытое состояние приложения,
серый цвет индикатора – приложение не скрыто (рисунок 57).

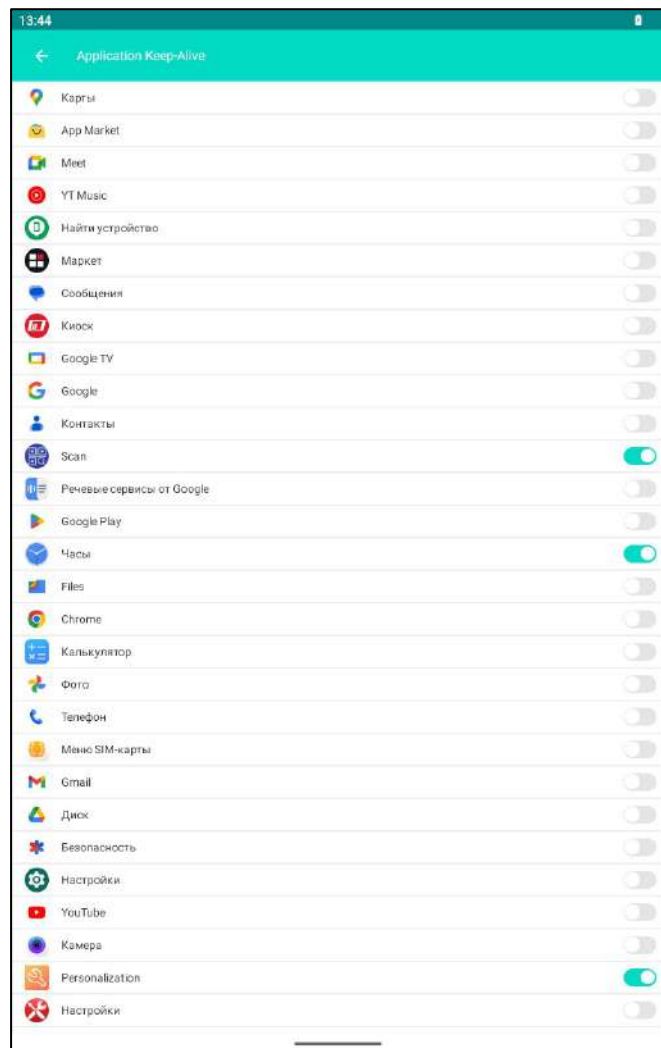

Рисунок 57. Hide application



Приложение загрузки, приложение экрана и приложение персонализированной конфигурации (Personalization) не могут быть скрыты.

Белый список для установки приложений (Application Installation Whitelist)

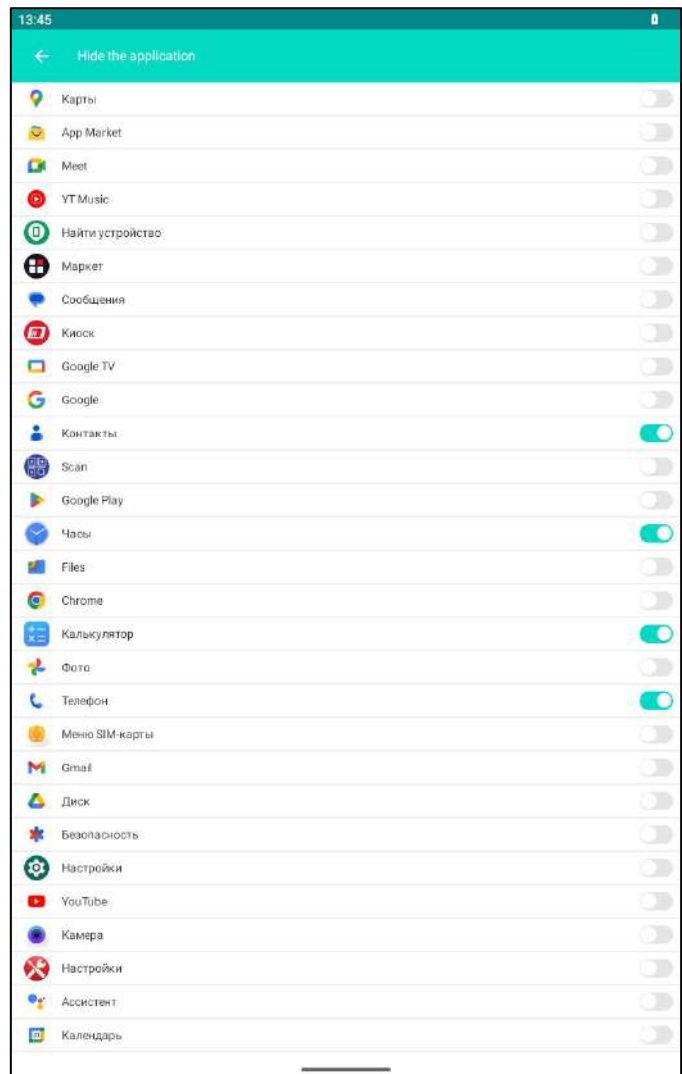
Добавьте приложения в белый список и включите его.

После включения разрешается устанавливать и запускать только приложения из белого списка.



– открыть меню (рисунок 58).

Add – добавить приложение в белый список.

Delete – удалить указанное приложение из белого списка.

Clear – очистить белый список.



Рисунок 58. Application Installation Whitelist



Одновременно нельзя включить чёрный и белый списки. Можно включить только один список.

Для добавления приложения в белый список нужно выбрать пункт меню **Add**, затем в открывшемся окне (рисунок 59) ввести имя приложения и нажать **CONFIRM**.

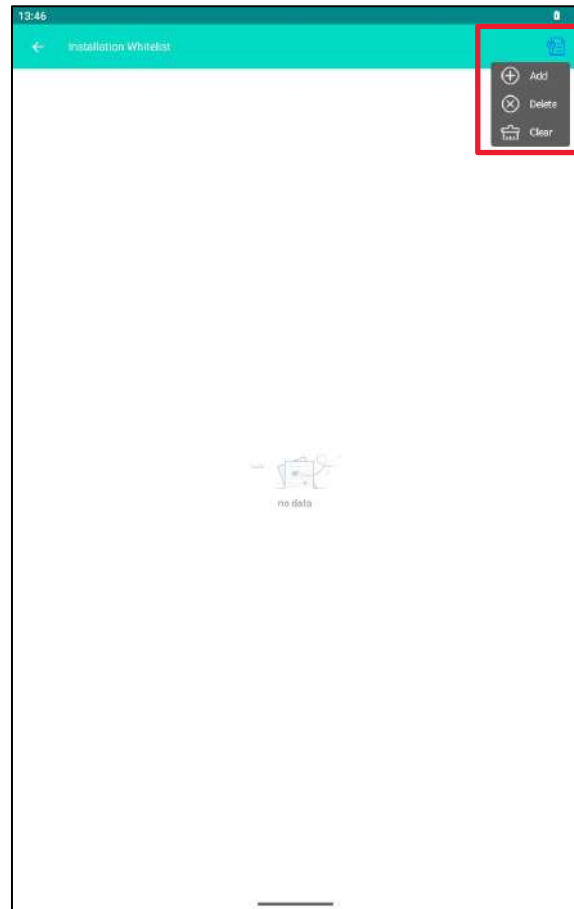
Для активации белого списка необходимо изменить состояние индикатора **Application Installation Whitelist** на зелёное (рисунок 60).



Рисунок 59. Application Installation Whitelist



Рисунок 60. Application Installation Whitelist

Чёрный список для установки приложений (*Application Installation Blacklist*)

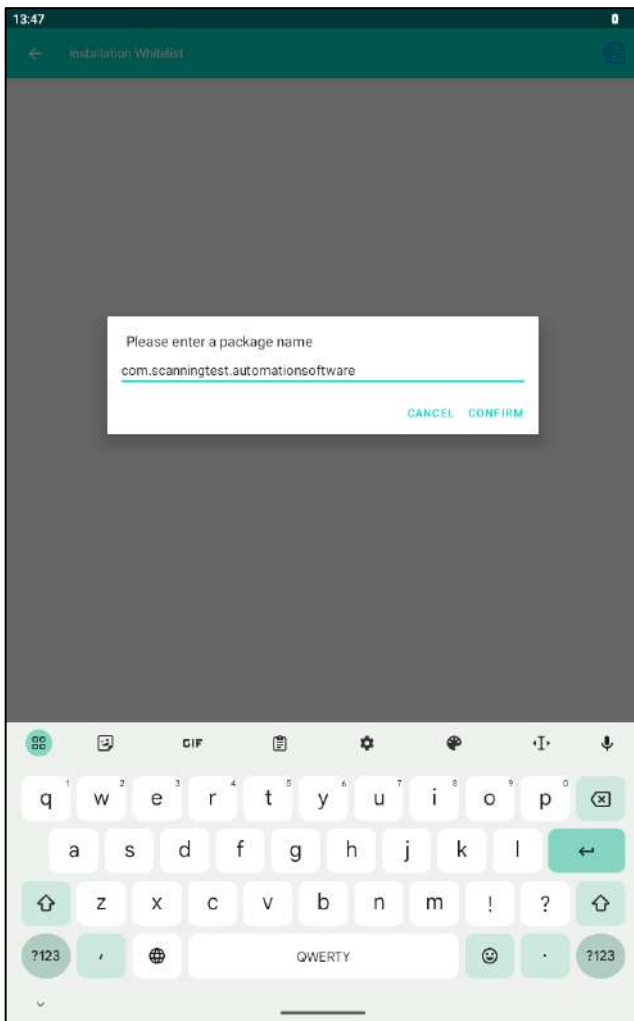
Добавьте приложения в чёрный список и включите его. Приложения, включённые в чёрный список, не могут быть установлены и запущены.

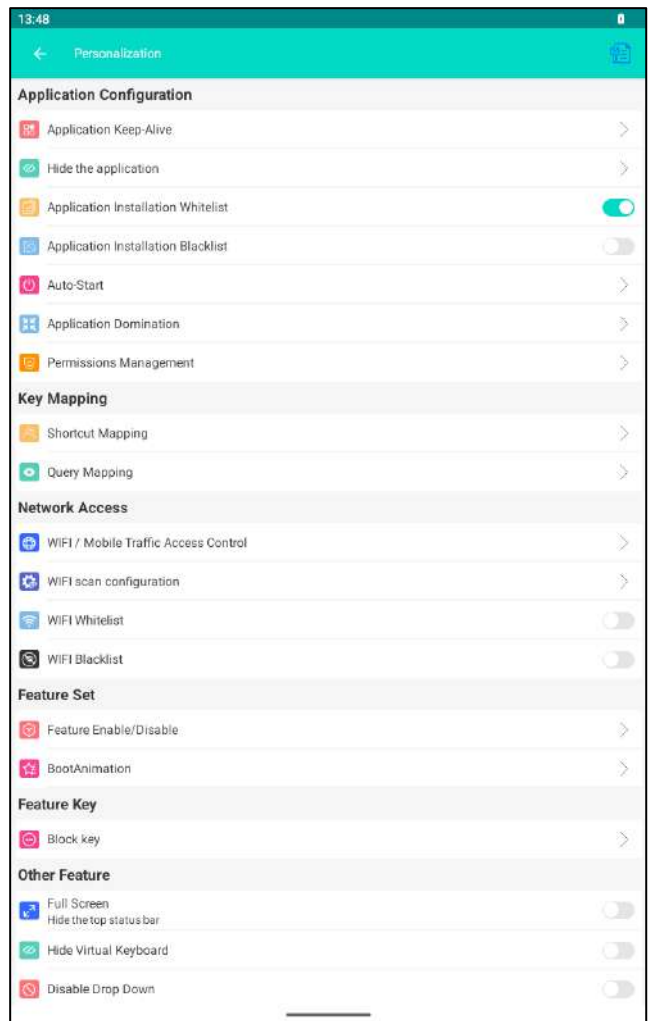

– открыть меню

(Рисунок 61).

Add – добавить приложение в чёрный список.

Delete – удалить указанное приложение из чёрного списка.

Clear – очистить чёрный список.



Рисунок 61. Application Installation Blacklist



Одновременно нельзя включить чёрный и белый списки. Можно включить только один список.

Для добавления приложения в чёрный список нужно выбрать пункт меню **Add**, затем в открывшемся окне (рисунок 62) ввести имя приложения и нажать **CONFIRM**.

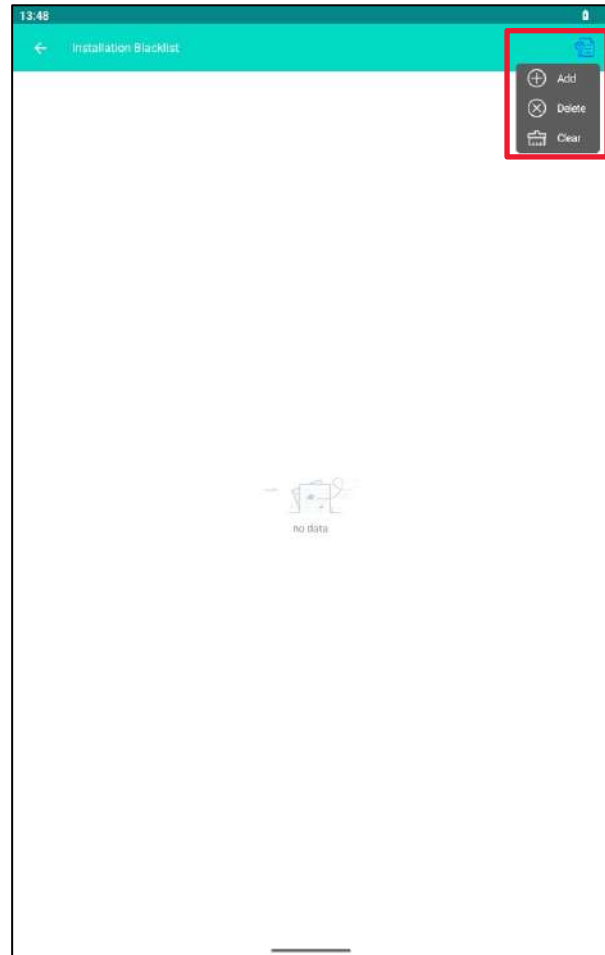
Для активации чёрного списка необходимо изменить состояние индикатора **Application Installation Blacklist** на зелёное (рисунок 63).



Рисунок 62. Application Installation Blacklist



Рисунок 63. Application Installation Blacklist

Автозапуск (Auto-Start)

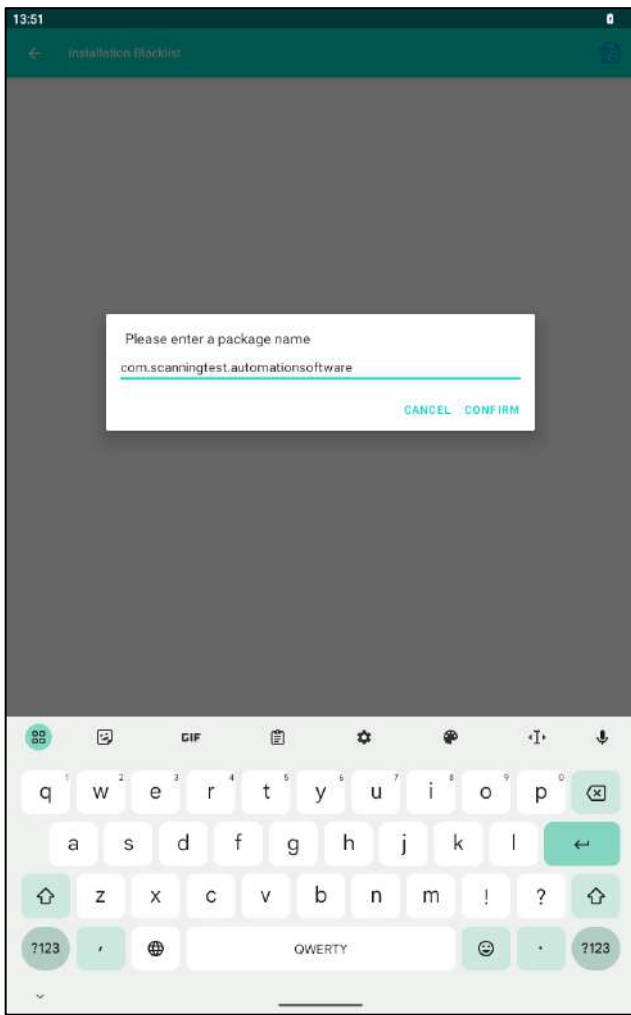
Предварительное условие: приложение должно быть установлено.

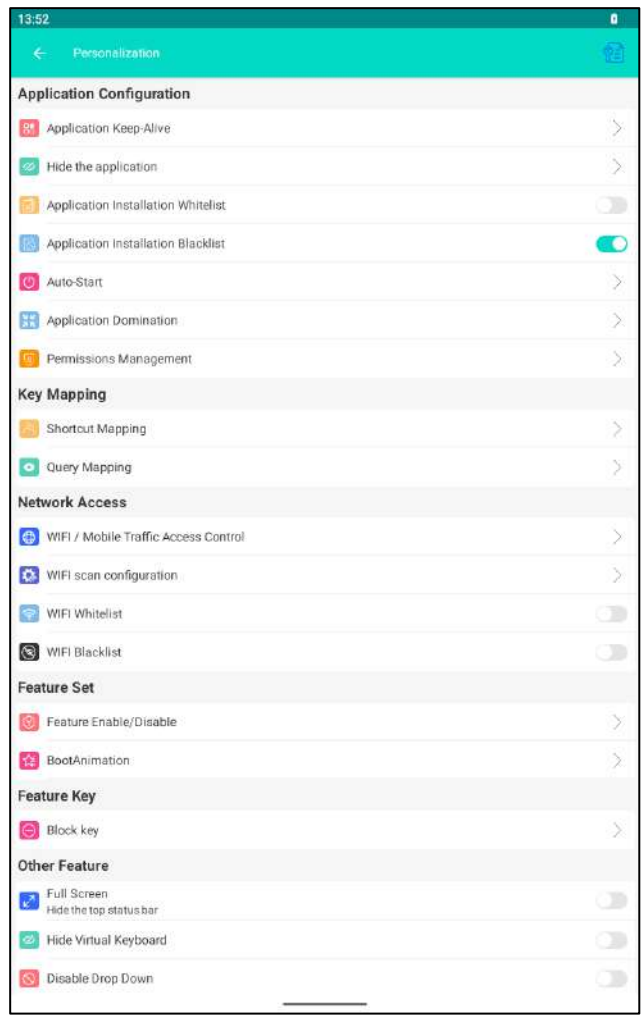

Рисунок 64. Auto-Start



Рисунок 65. Auto-Start

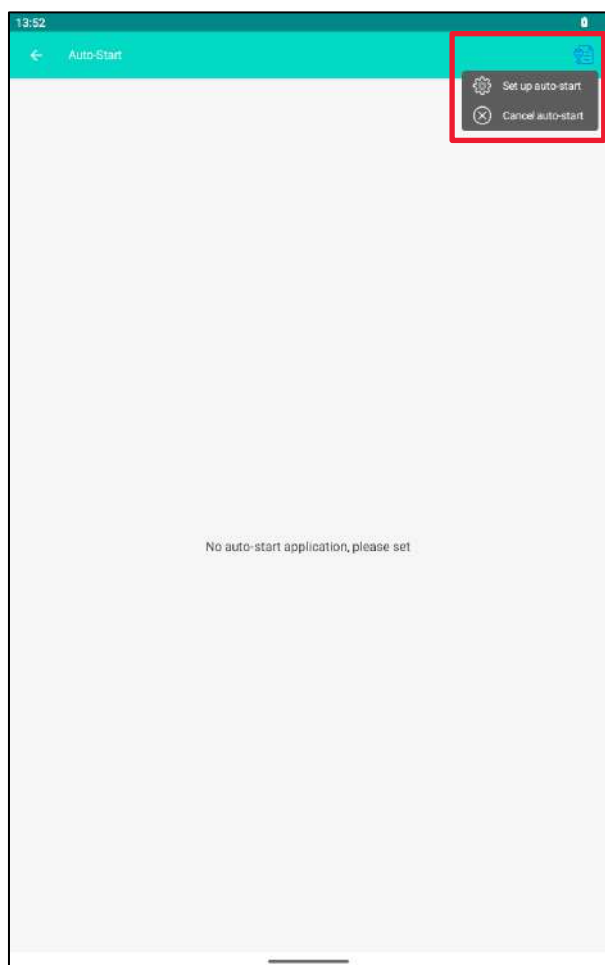

– открыть меню (рисунок 64).

Set Up Auto-start – настройка самозагружающегося приложения;

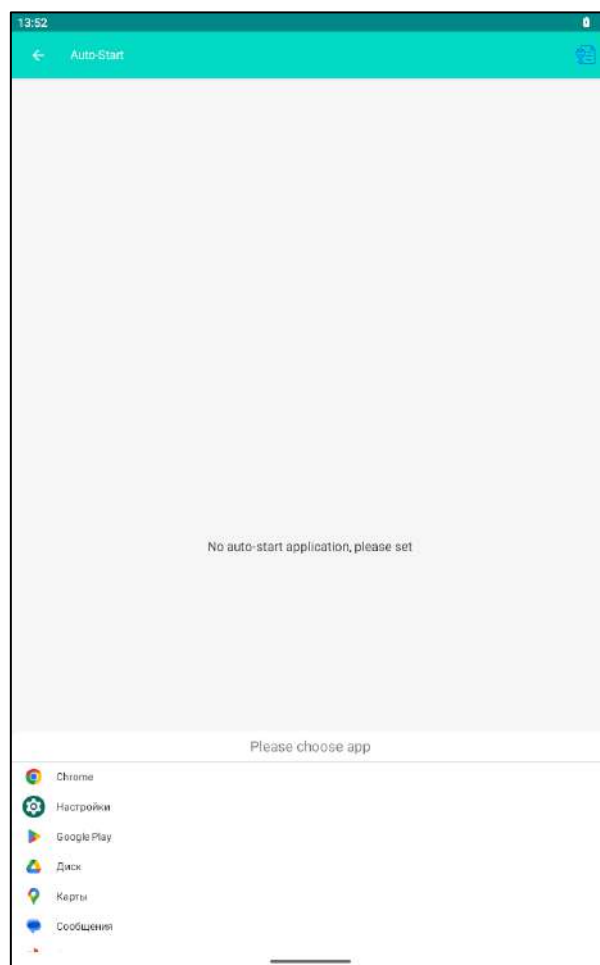
Cancel Auto-start – отменить запуск самозагружающегося приложения.

Для установки самозагружающегося приложения нужно выбрать **Set Up Auto-start**, затем в списке (рисунок 65) выбрать приложение и щёлкнуть на значок приложения, чтобы успешно его установить.



Только одно приложение может быть настроено для автоматического запуска.

Приоритезация приложений (*Application Domination*)



**Может быть настроено только одно приложение экрана.
Пароль по умолчанию: 000000.**

Нажмите и удерживайте клавишу возврата в течение длительного времени, чтобы выйти из экрана, введя пароль экрана.



– открыть меню (рисунок 66).

Set Domination Application – настроить приложение экрана;

Cancel Domination App – отменить приложение доминирования;

Change The Password – изменить пароль.

Для установки приложения экрана нужно выбрать **Set Domination Application**, затем в списке (рисунок 67) выбрать приложение и щёлкнуть на значок приложения, чтобы успешно его установить.



Рисунок 66. Application Domination



Рисунок 67. Application Domination

Управление разрешениями (Permission Management)

Можно установить следующие разрешения (рисунок 68):

- Белый список разрешений IMEI (**IMEI Permission Whitelist**);
- Белый список разрешений на использование серийных номеров (**Serial Permission Whitelist**);
- Белый список разрешений на запись вызовов (**Call Record Permission Whitelist**);
- Белый список разрешений ICCID (**ICCID Permission Whitelist**);
- Белый список разрешений IMSI (**IMSI Permission Whitelist**);
- Белый список разрешений MEID (**MEID Permission Whitelist**).

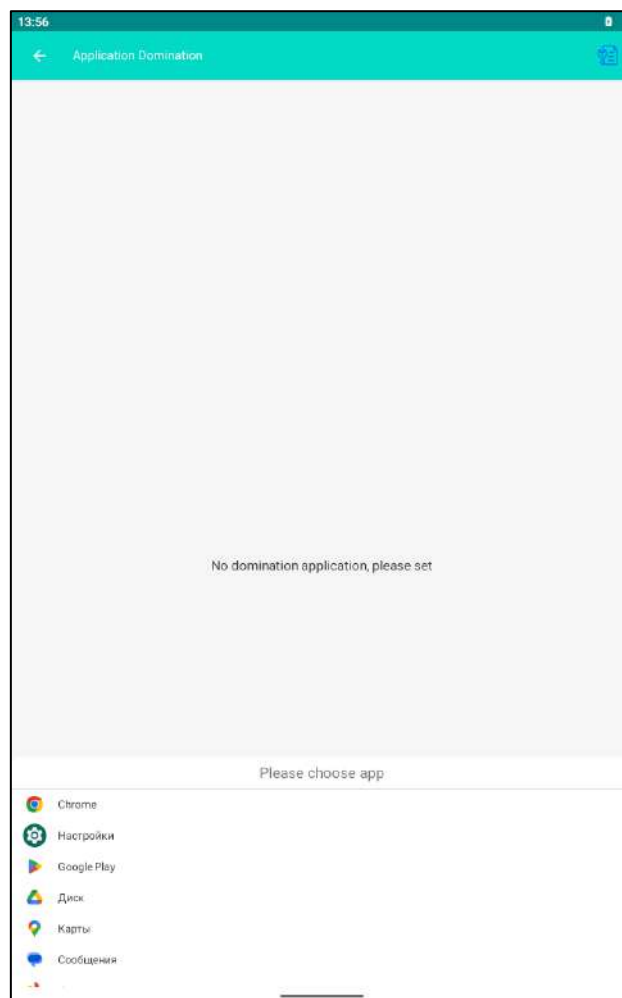

Рисунок 68. Permission Management

Белый список разрешений IMEI (IMEI Permission Whitelist)

Android 10 и более поздние версии системы ограничивают доступ обычных приложений к данным IMEI, но приложение может быть уполномочено с помощью функции белого списка разрешений IMEI.

Только системы после Android 10 должны получать разрешения, а устройствам с более ранней версией системы Android не нужно устанавливать эту функцию.

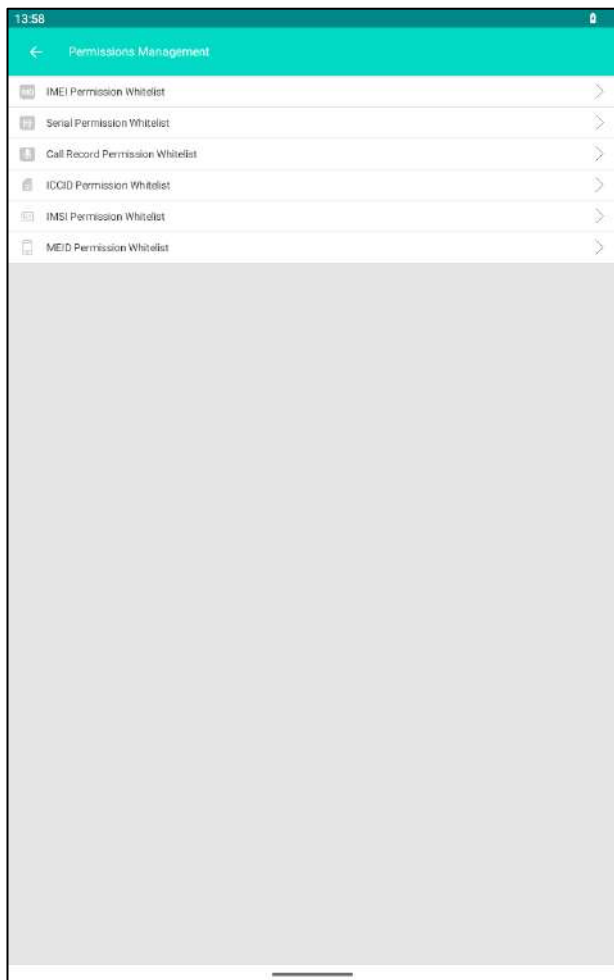

– открыть меню (рисунок 69).

Add – добавить приложение в белый список разрешений IMEI.

Delete – удалить выбранное приложение из белого списка.

Clear – очистить белый список



Рисунок 69. IMEI Permission Whitelist



Рисунок 70. IMEI Permission Whitelist

Белый список разрешений на использование серийных номеров (Serial Permission Whitelist)

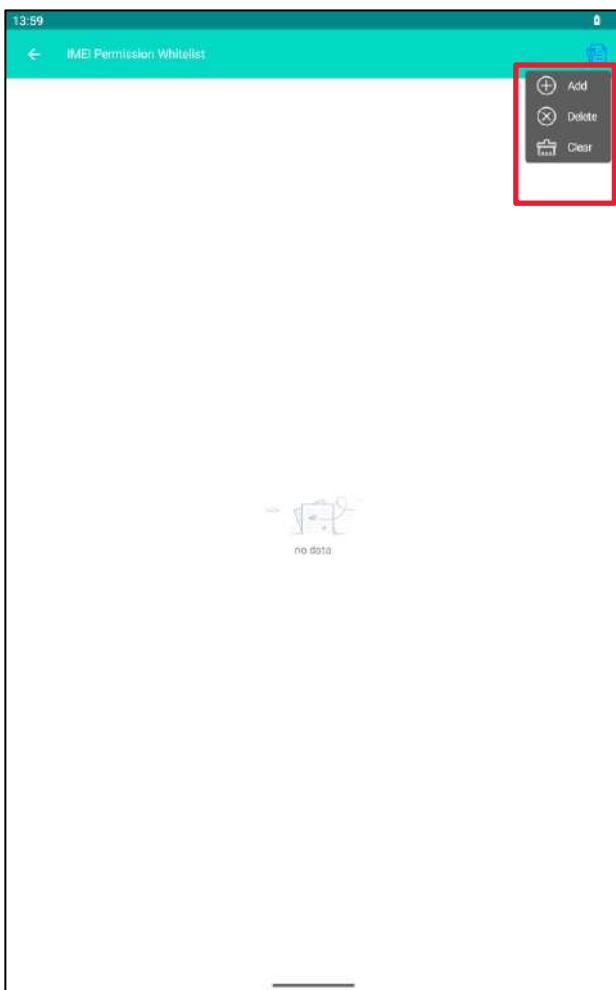
Android 10 и более поздние версии системы ограничивают доступ обычных приложений к данным серийного номера, но приложения могут быть уполномочены с помощью функции белого списка разрешений серийного номера.

Только системам после Android10 необходимо получать разрешения, а устройствам с более ранней версией системы Android не нужно устанавливать эту функцию.



– открыть меню (рисунок 71).

Add – добавить приложение в белый список разрешений.

Delete – удалить выбранное приложение из белого списка.

Clear – очистить белый список.



Рисунок 71. Serial Permission Whitelist



Рисунок 72. Serial Permission Whitelist

Белый список разрешений на запись вызовов (Call Record Permission Whitelist)

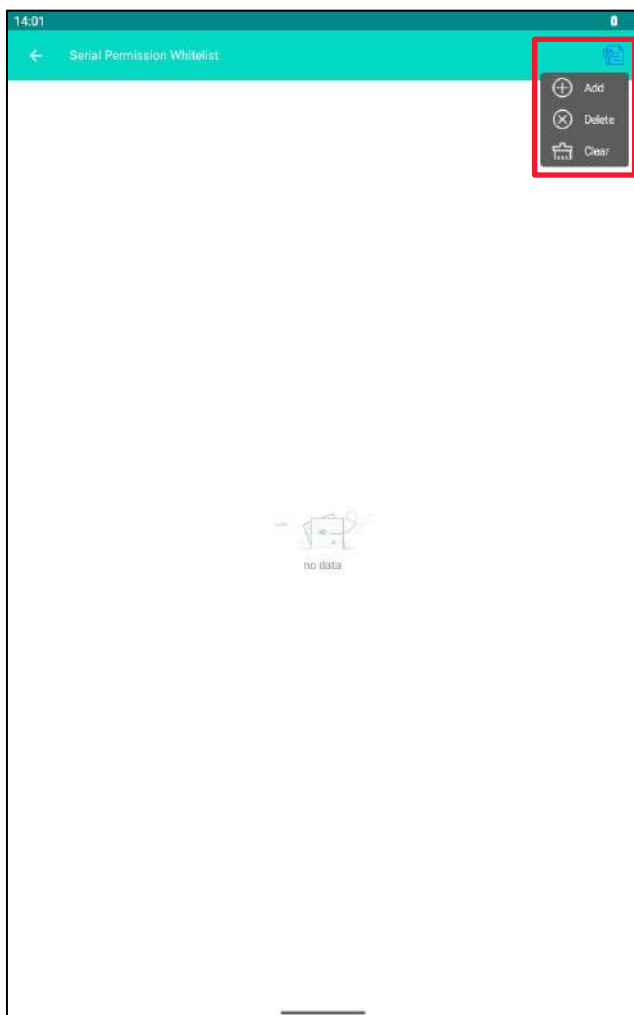
Эта функция позволяет записывающему программному обеспечению получить разрешение на запись вызовов.



– открыть меню (рисунок 73).

Add – добавить приложение в белый список разрешений.

Delete – удалить выбранное приложение из белого списка.

Clear – очистить белый список.



Рисунок 73. Call Record Permission Whitelist



Рисунок 74. Call Record Permission Whitelist

Белый список разрешений ICCID (ICCID Permission Whitelist)

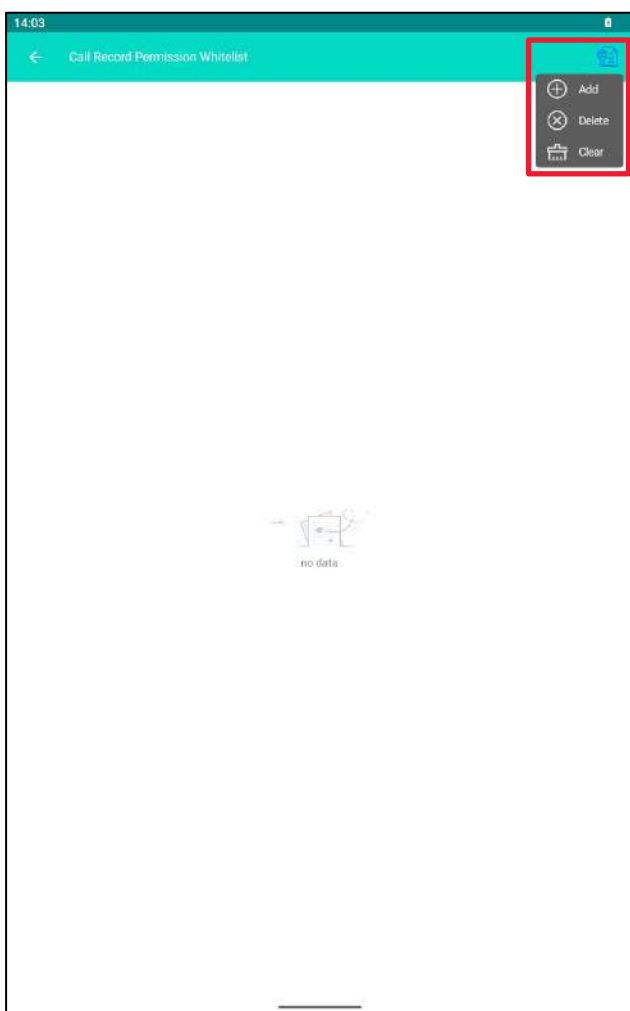
Эта функция позволяет программному обеспечению получить номер ICCID.



– открыть меню (рисунок 75).

Add – добавить приложение в белый список разрешений.

Delete – удалить выбранное приложение из белого списка.

Clear – очистить белый список.



Рисунок 75. ICCID Permission Whitelist



Рисунок 76. ICCID Permission Whitelist

Белый список разрешений IMSI (IMSI Permission Whitelist)

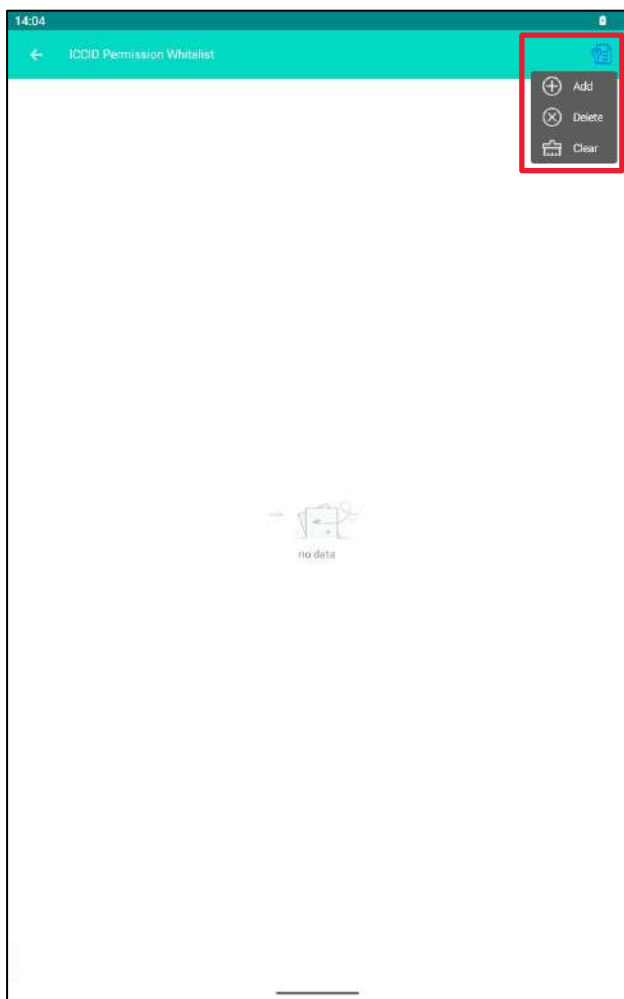
Эта функция позволяет программному обеспечению получить номер IMSI.



– открыть меню (рисунок 77).

Add – добавить приложение в белый список разрешений.

Delete – удалить выбранное приложение из белого списка.

Clear – очистить белый список.



Рисунок 77. IMSI Permission Whitelist



Рисунок 78. IMSI Permission Whitelist

Белый список разрешений MEID (MEID Permission Whitelist)

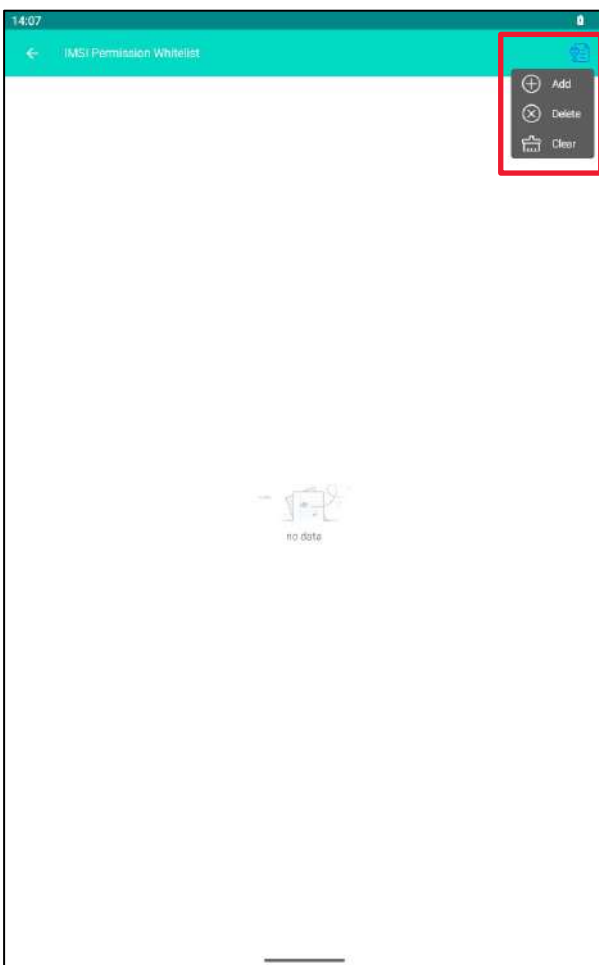
Эта функция позволяет программному обеспечению получить номер MEID.



– открыть меню (рисунок 79).

Add – добавить приложение в белый список разрешений.

Delete – удалить выбранное приложение из белого списка.

Clear – очистить белый список.



Рисунок 79. MEID Permission Whitelist



Рисунок 80. MEID Permission Whitelist

Назначение клавиш (Key mapping)

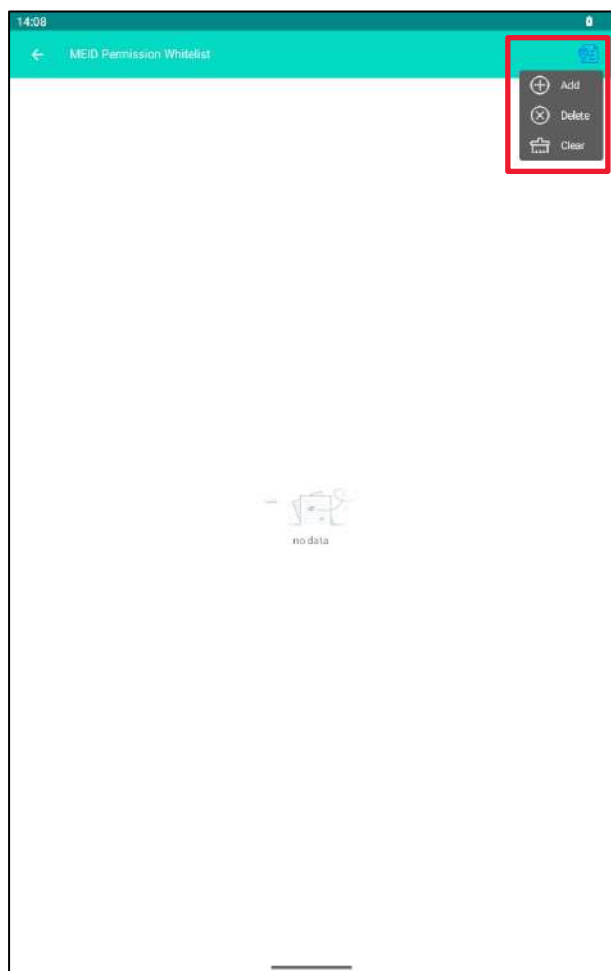

Назначение сочетаний клавиш (Shortcut Mapping):

Назначьте сочетания клавиш и используйте их для запуска приложений и отправки сообщений.



Просмотр назначений (Query mapping): Назначение клавиш для «обслуживания» системных запросов.

Назначение сочетаний клавиш (Shortcut Mapping)



Клавиши «Назад», «Меню» и «Питание» не могут быть назначены.

Щёлкните по карте сочетаний клавиш, чтобы перейти к карте в соответствии с отображаемой клавишей.

Есть 3 режима назначения клавиш (рисунок 81):

- **Mapping key** – Назначение клавиш, то есть назначение различных действий на определённую клавишу.
- **Launch app** – Запуск приложения по нажатию кнопки.
- **Send broadcast** – Запуск трансляции по нажатию кнопки.



Рисунок 81. Shortcut Mapping



Рисунок 82. Shortcut Mapping

Просмотр назначений (Query mapping)

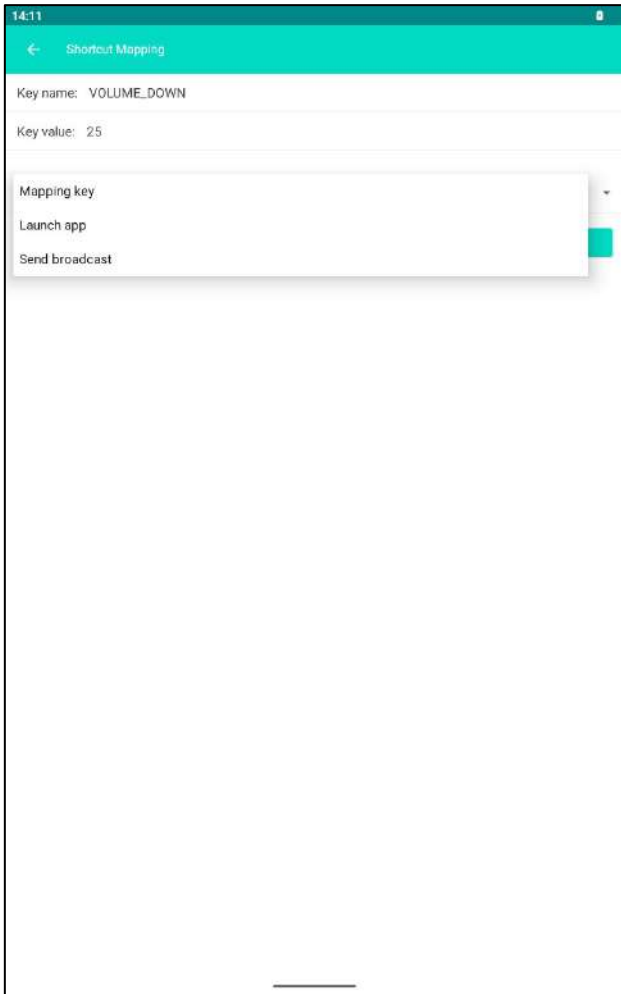
Список применённых назначений.

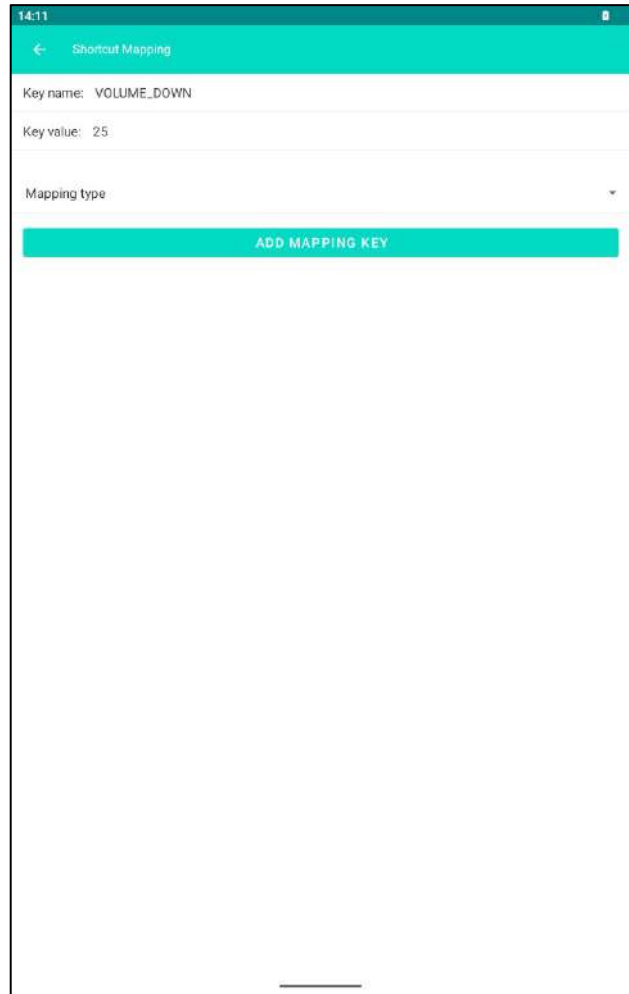

– открыть меню (рисунок 84).

Delete – удалить.

Clear – ОЧИСТИТЬ СПИСОК.



Рисунок 83. Query mapping



Рисунок 84. Query mapping

Доступ к сети (Network Access)

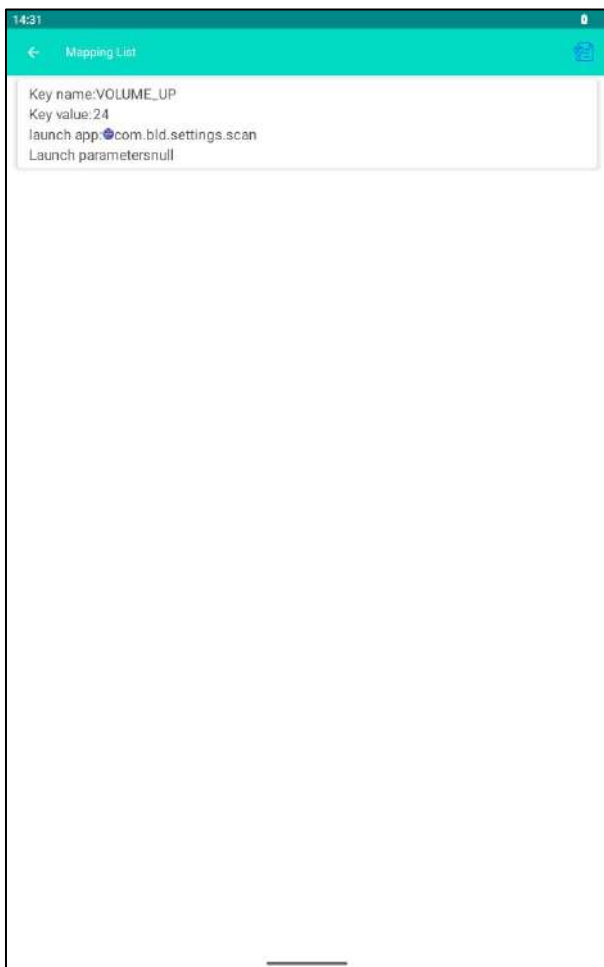

Контроль доступа к Wi-Fi / мобильному трафику (WIFI/Mobile Traffic Access Control): Контролируйте возможность программного обеспечения загружать данные через Wi-Fi или мобильный трафик.

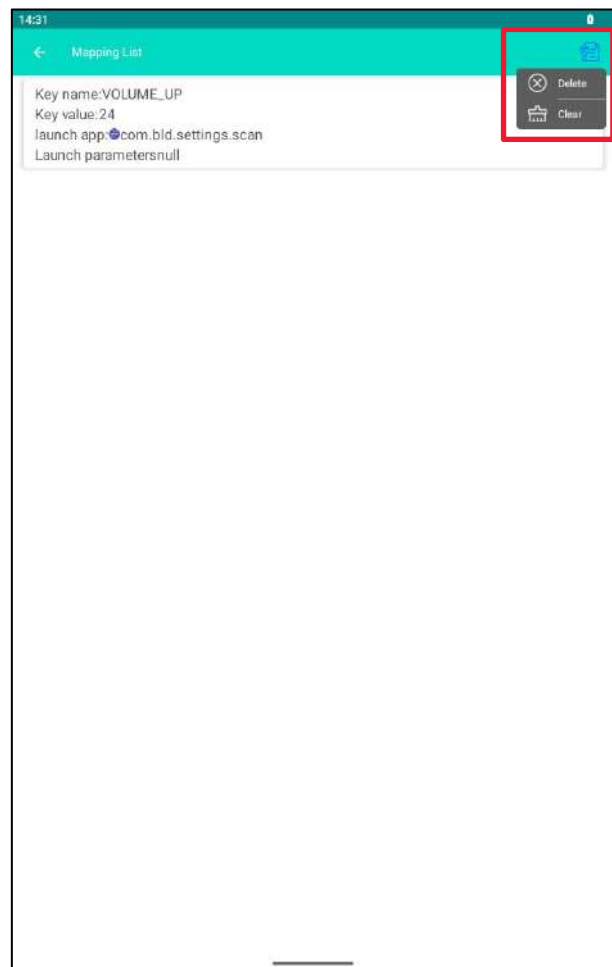

Конфигурация сканирования Wi-Fi (WIFI scan configuration): Список сетей Wi-Fi для быстрого подключения с помощью сканирования QR-кода.



Белый список Wi-Fi (WIFI Whitelist): Устройство может подключаться только к сетям Wi-Fi, добавленным в белый список.



Чёрный список Wi-Fi (WIFI Blacklist): Устройство не может подключаться к сетям Wi-Fi, добавленным в чёрный список.

Контроль доступа к Wi-Fi / мобильному трафику (WIFI/Mobile Traffic Access Control)

Зелёный цвет индикатора – доступ есть, программное обеспечение может подключаться к сети через Wi-Fi или мобильный трафик (рисунок 85).

Серый цвет индикатора – доступа нет, программное обеспечение не может подключаться к сети через Wi-Fi или мобильный трафик.

Можно управлять доступом к сети только через Wi-Fi или мобильный трафик для всех приложений, установив или сняв флажок в строке **Application**.



Рисунок 85. WIFI/Mobile Traffic Access Control

Конфигурация сканирования Wi-Fi (WIFI scan configuration)

Конфигурация сканирования Wi-Fi (WIFI scan configuration, рисунок 86) содержит список сетей Wi-Fi для быстрого подключения с помощью сканирования QR-кода.

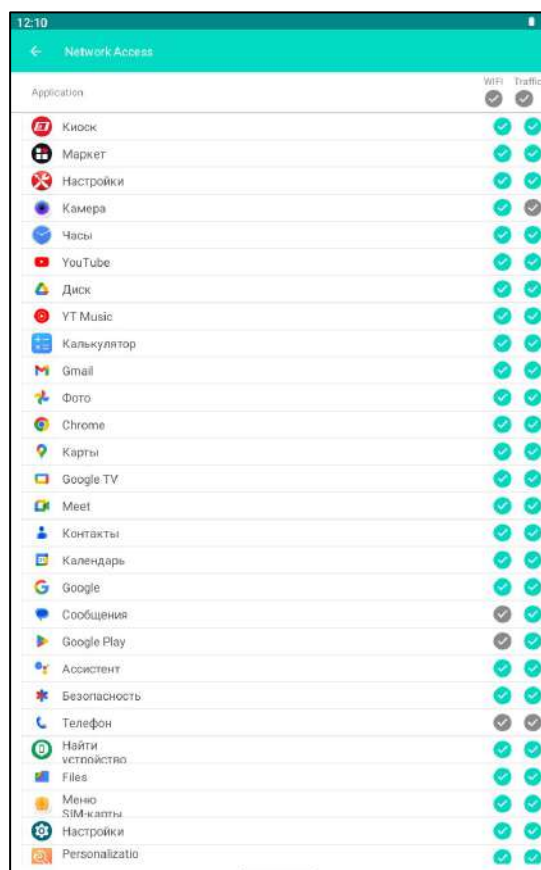

– открыть меню (рисунок 87).

Add Network – добавить сеть Wi-Fi.

Remove Network – удалить сеть Wi-Fi.

Clear Network – очистить список сетей Wi-Fi.



Рисунок 86. WIFI scan configuration



Рисунок 87. WIFI scan configuration

Белый список Wi-Fi (WIFI Whitelist)

Добавьте название Wi-Fi в белый список и включите белый список. При установке белого списка разрешено подключать только Wi-Fi из белого списка.

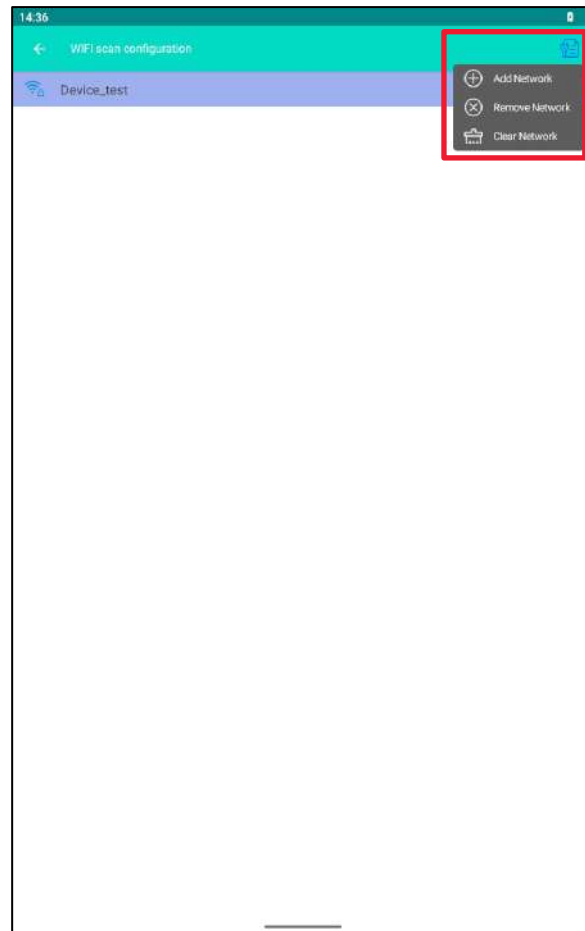

– открыть меню (рисунок 88).

Add – добавить сеть Wi-Fi в белый список.

Delete – удалить выбранную сеть Wi-Fi из белого списка.

Clear – очистить белый список Wi-Fi.



Чёрный и белый списки не могут быть включены одновременно. Можно включить только один список.



Рисунок 88. WIFI Whitelist



Рисунок 89. WIFI Whitelist

Чёрный список Wi-Fi (WIFI Blacklist)

Добавьте название Wi-Fi в список и включите его. Вы не сможете подключиться к Wi-Fi из чёрного списка после установки чёрного списка.

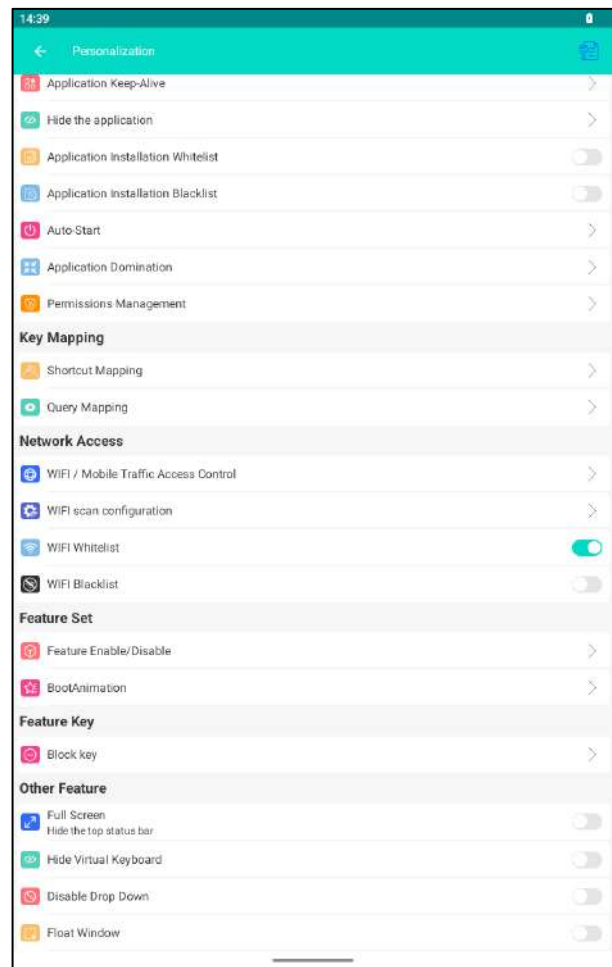

– открыть меню (рисунок 90).

Add – добавить сеть Wi-Fi в чёрный список.

Delete – удалить выбранную сеть Wi-Fi из чёрного списка.

Clear – очистить чёрный список Wi-Fi.



Чёрный и белый списки не могут быть включены одновременно. Можно включить только один список.



Рисунок 90. WIFI Blacklist



Рисунок 91. WIFI Blacklist

Настройка функций (Feature set)

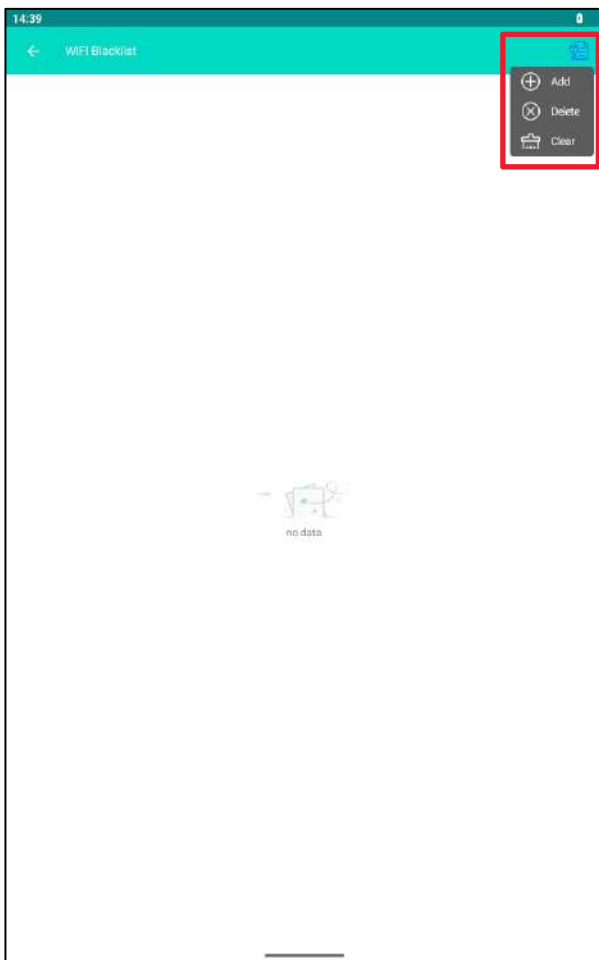

Включение/выключение функции (Feature Enable/Disable): Можно контролировать разрешение или запрет на использование некоторых функций оборудования.

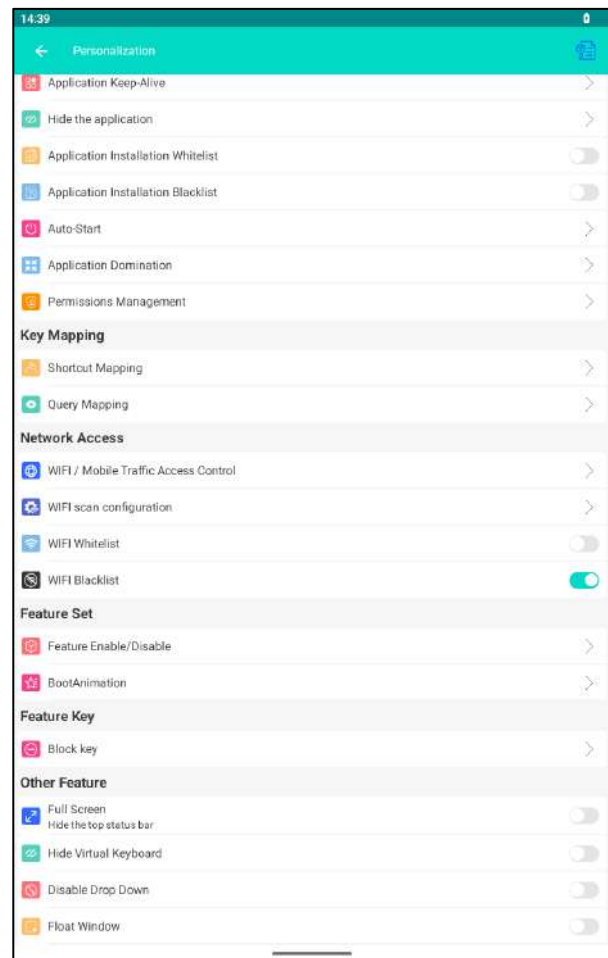

Анимация загрузки (BootAnimation): Пользователи могут настраивать анимацию запуска устройства.

Включение/выключение функции (Feature Enable/Disable)

Включение/выключение различных функций аппаратного модуля (рисунок 92):

- Wi-Fi;
- Точка доступа (Hotspot);
- Мобильная сеть (Mobile Network);
- Bluetooth;
- GPS;
- Телефон (Phone);
- SMS;
- NFC;
- ADB (Android Debug Bridge);
- USB;
- OTG;
- SD Card;
- Время (Time);
- Часовой пояс (Time Zone).



Рисунок 92. Feature Enable/Disable

Каждый модуль включён по умолчанию, что позволяет пользователям включать/отключать функции аппаратного модуля.

Зелёный цвет индикатора – модуль включён, серый цвет – отключён.

Анимация загрузки (BootAnimation)

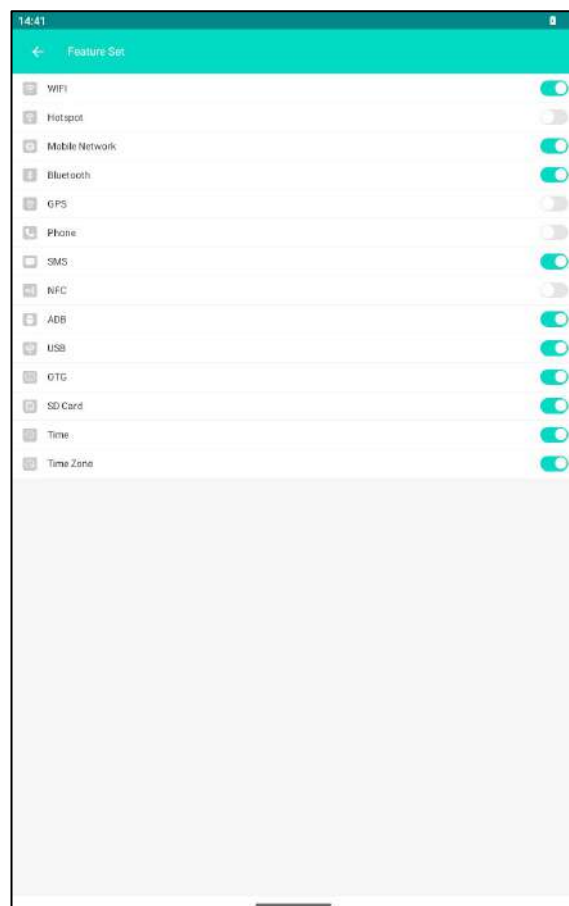
Пользователи могут настраивать анимацию загрузки. Скопируйте файл анимации на устройство после его создания в соответствии с требованиями к файлу анимации (рисунок 94), а затем добавьте файл анимации загрузки с помощью этой функции.



– открыть меню (рисунок 93).

Set the boot animation – установить анимацию загрузки;

Cancel the boot animation – отменить анимацию загрузки.



Рисунок 93. BootAnimation



Рисунок 94. Правила анимации запуска

Ключевая функция (Feature Key)

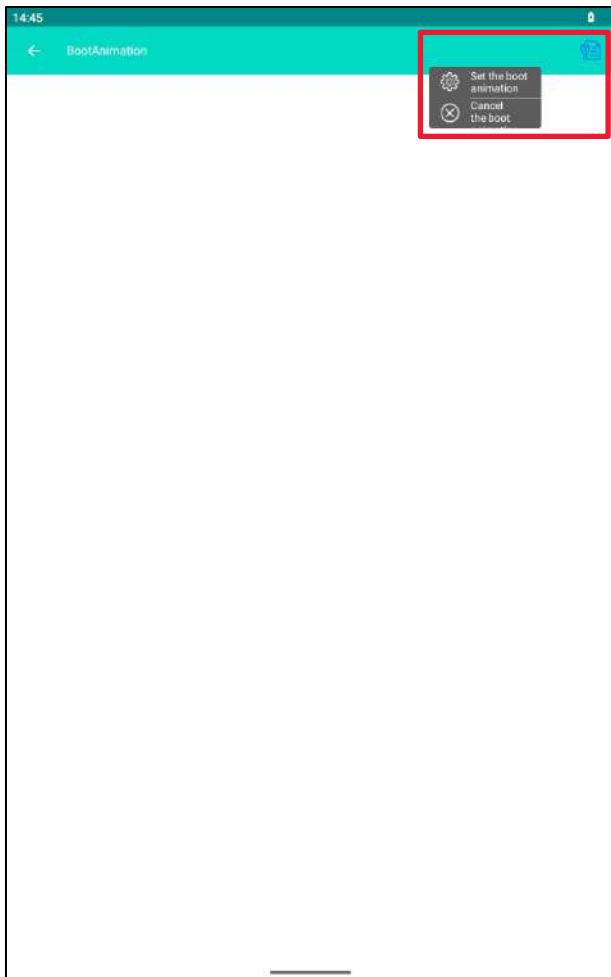

Блокировка клавиш (Block Key): Используется для включения/отключения специальных клавиш (Home, Back, Menu, Delete).

Отключите или установите специальную функцию устройства, которая включена по умолчанию (рисунок 95).

Зелёный цвет индикатора – функция включена, серый цвет индикатора – функция заблокирована.



Рисунок 95. Key mask

Другие функции (Other Feature)



Полноэкранный режим (Full Screen): Скрыть строку состояния и панель навигации.

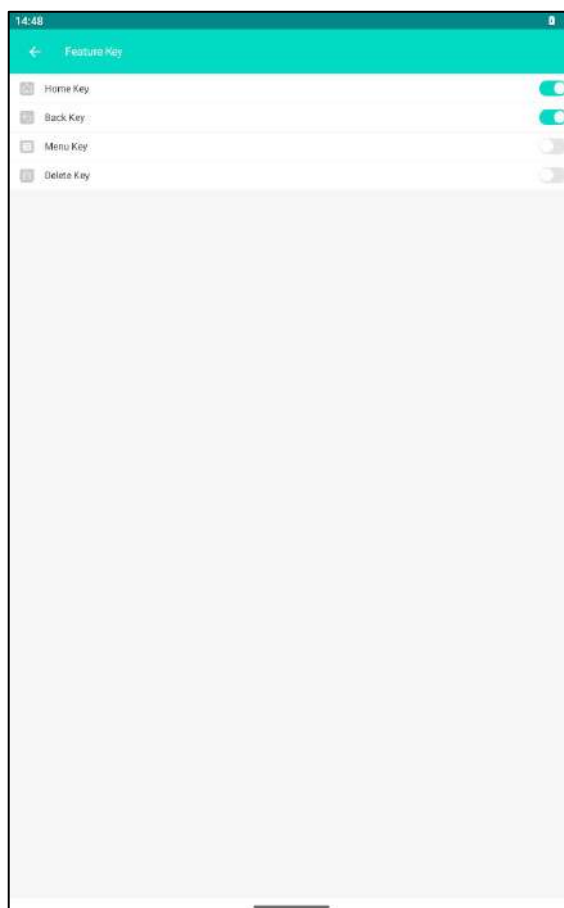

Скрыть виртуальную клавиатуру (Hide Virtual Keyboard): Отключить/включить всплывающую экранную клавиатуру метода ввода.



Отключить раскрывающуюся строку состояния (Disable Drop Down): Отключить/включить раскрывающийся список.



Плавающее окно (Float Window): Включить или выключить плавающую кнопку скан-кода.

Другие функции: каждый элемент функции выключен по умолчанию. Зелёный цвет индикатора – включён, серый цвет индикатора – выключен.

Полноэкранный режим: позволяет открыть приложение в полноэкранном режиме, при этом строка состояния будет скрыта.

Скрыть виртуальную клавиатуру: отключает автоматическое открывание виртуальной клавиатуры после применения.

Отключить раскрывающийся список: отключает раскрывающийся список после применения.

Плавающее окно: включает плавающую кнопку сканирования после применения.



Рисунок 96. Другие функции

Персональная конфигурация (Personalized configuration)

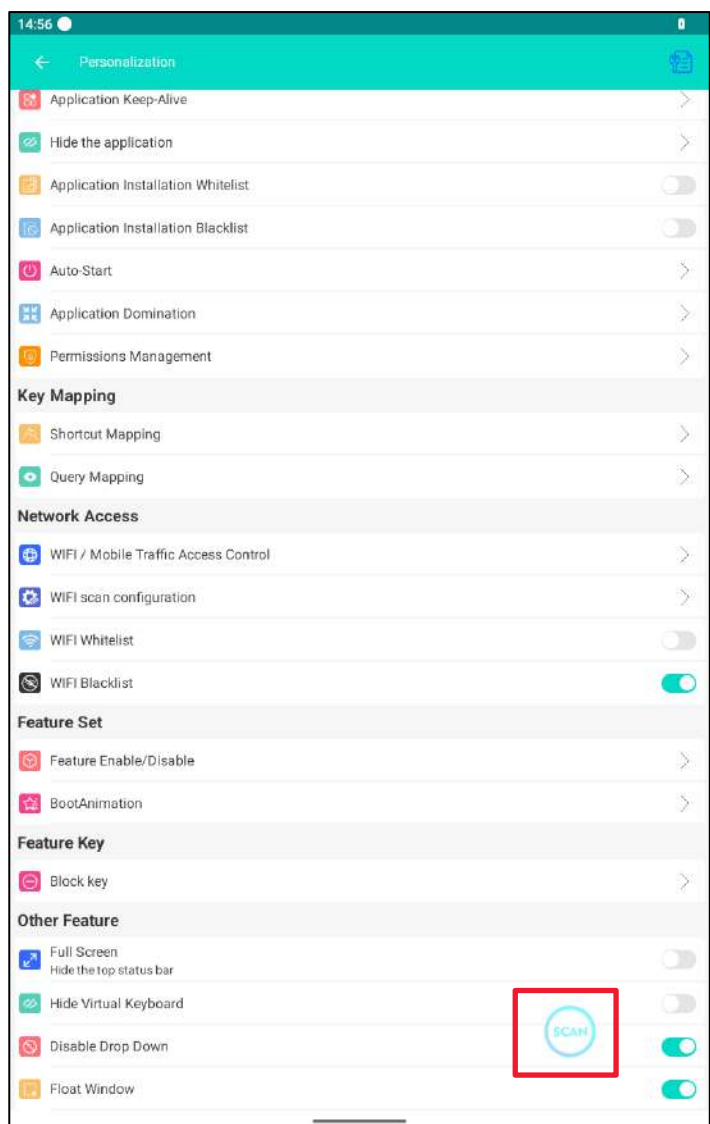

– открыть меню (рисунок 97).

Scan – сканирование QR-кода с конфигурацией;

Export QR Code – экспорт QR-кода с конфигурацией;

Import The Configuration – импорт файла конфигурации;

Export The Configuration – экспорт файла конфигурации;

Change The Password – изменение пароля

О программе (About) – о программе.



Рисунок 97. Personalization

Войдите в персонализированную конфигурацию и нажмите кнопку меню в правом верхнем углу, чтобы просмотреть следующие функции:

- **Сканирование (Scan):** Можно сканировать только QR-код, экспортированный с помощью функции персонализации. Если файл конфигурации слишком большой, двумерный код будет плотным, что повлияет на эффективность сканирования. В таком случае рекомендуется использовать файлы конфигурации для настройки.
- **Экспорт QR-кода (Export QR Code):** Сгенерируйте QR-код конфигурации, который может быть отсканирован другими устройствами для быстрой настройки.
- **Импорт конфигурации (Import The Configuration):** Импортируйте сконфигурированный файл в текущее устройство.

- **Экспорт конфигурации (Export The Configuration):**

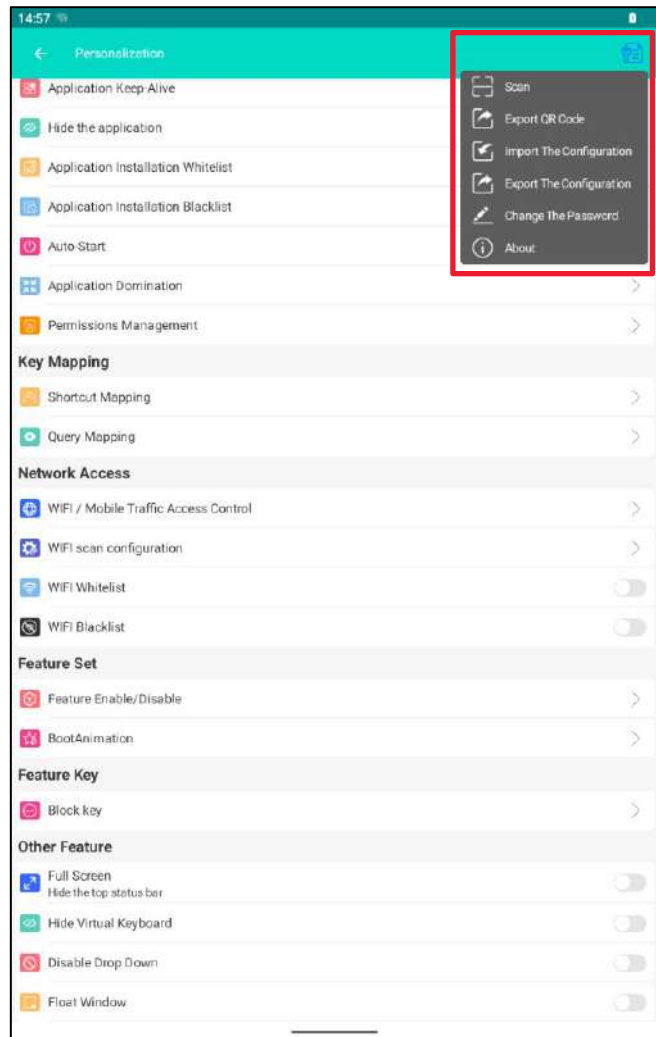
Экспортируйте настроенные функции в виде файлов для использования другими устройствами.

- **Изменить пароль (Change The Password):** Измените пароль приложения персонализированной конфигурации.

О программе (About): Просмотр информации о версии программы.

Настройка сканирования штрихкодов. Приложение Scan

Настройка сканирующего модуля

В начале работы с ТСД рекомендуется выполнить настройку сканирующего модуля ТСД, для этого используется специальное приложение настройки сканера.



**Настройку и программирование сканера должны выполнять квалифицированные специалисты!
В случае неправильной настройки сканера некомпетентным сотрудником, повлекшей порчу ТСД, производитель не несет ответственности и не гарантирует работу ТСД.**

Для запуска приложения сканирования нужно выполнить следующее:

- 1 Включить устройство.
- 2 Перейти к списку приложений (рисунок 98).
- 3 Выбрать приложение **Scan** для настройки сканера.



Рисунок 98. Приложение **Scan** в списке приложений

- 4 Нажать на опцию **Settings** (Настройки) справа (рисунок 99).

Общие настройки (Settings)

- **Scan Switch** (Переключатель сканирования). После включения переключателя (рисунок 99) для начала сканирования нужно будет навести сканер на штрихкод и нажать клавишу сканирования.

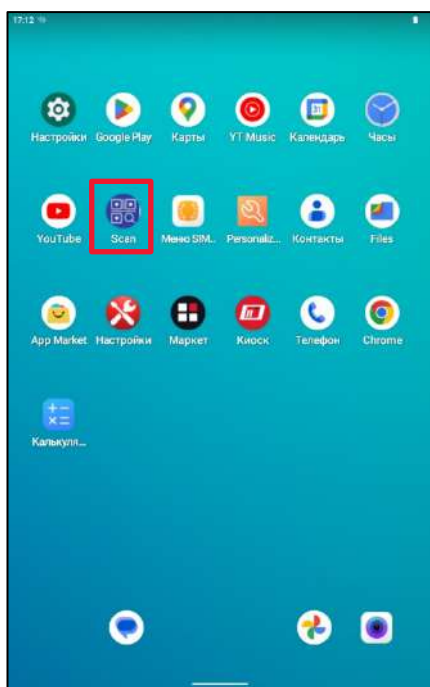
- **Vibrate** (Вибрация). После включения переключателя (рисунок 100) устройство будет вибрировать, указывая на успешное сканирование штрихкода.



Рисунок 99. Приложение Scan. Settings. Scan Switch



Рисунок 100. Settings. Vibrate

- **Scan Led** (Индикатор сканирования). После включения переключателя (рисунок 101) при успешном сканировании штрихкода индикатор загорается зелёным цветом.

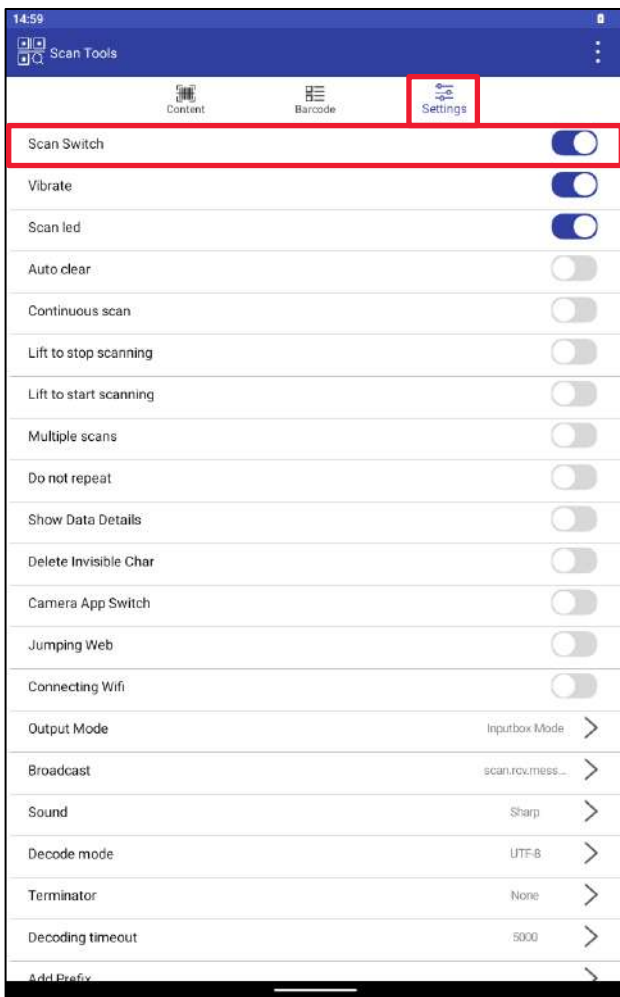

Рисунок 101. Settings. Scan Led

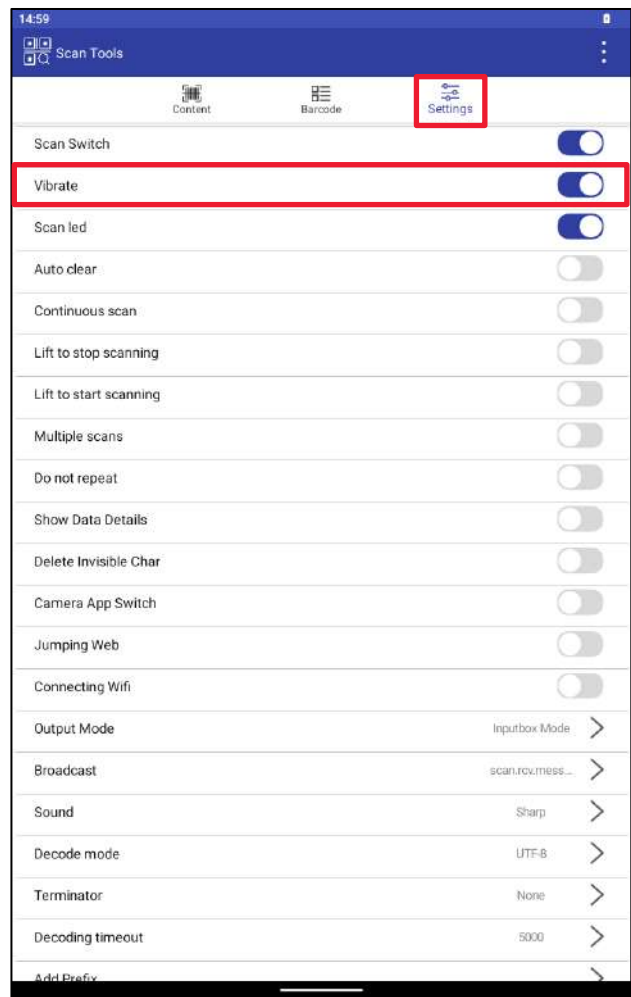
- **Auto Clear** (Автоматическая очистка). Если эта функция (рисунок 102) включена, предыдущие отсканированные данные будут автоматически удаляться с дисплея после каждого сканирования. Эта функция доступна, если режим вывода установлен на **Broadcast Mode** (рисунок 1186).

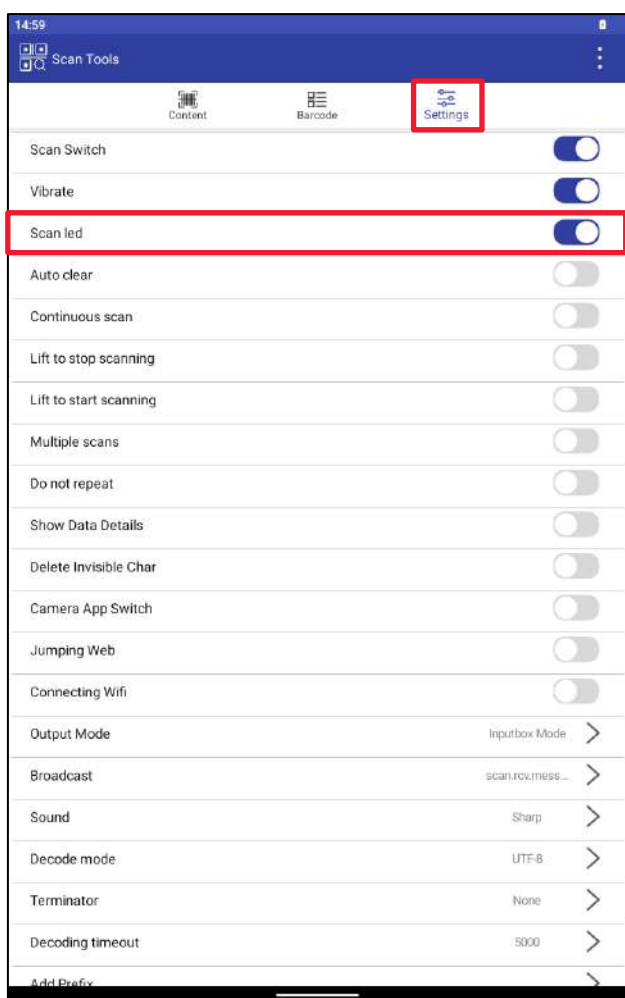

Рисунок 102. Settings. Auto Clear

- **Continuous scan** (Непрерывное сканирование, рисунок 103) позволяет устройству непрерывно сканировать штрихкоды. Скорость сканирования можно регулировать, устанавливая интервал между сканированиями (рисунок 104).



Рисунок 103. Settings. Continuous Scan

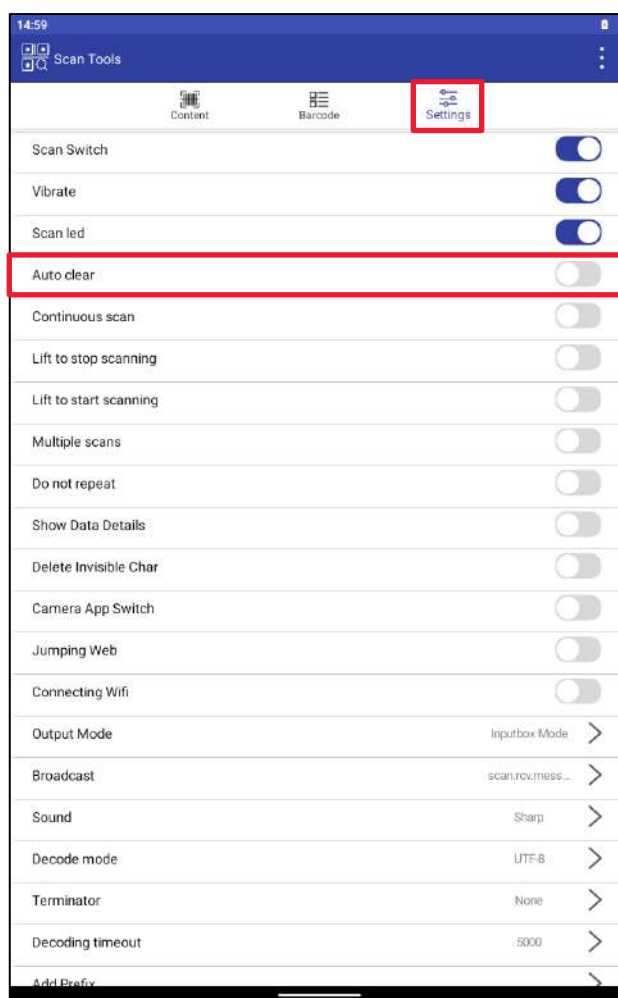

Рисунок 104. Settings. Continuous scan → Intervals

- **Lift to Stop Scanning** (рисунок 105). Сканирование запускается нажатием кнопки **Scan** и прекращается, как только кнопка будет отпущена.

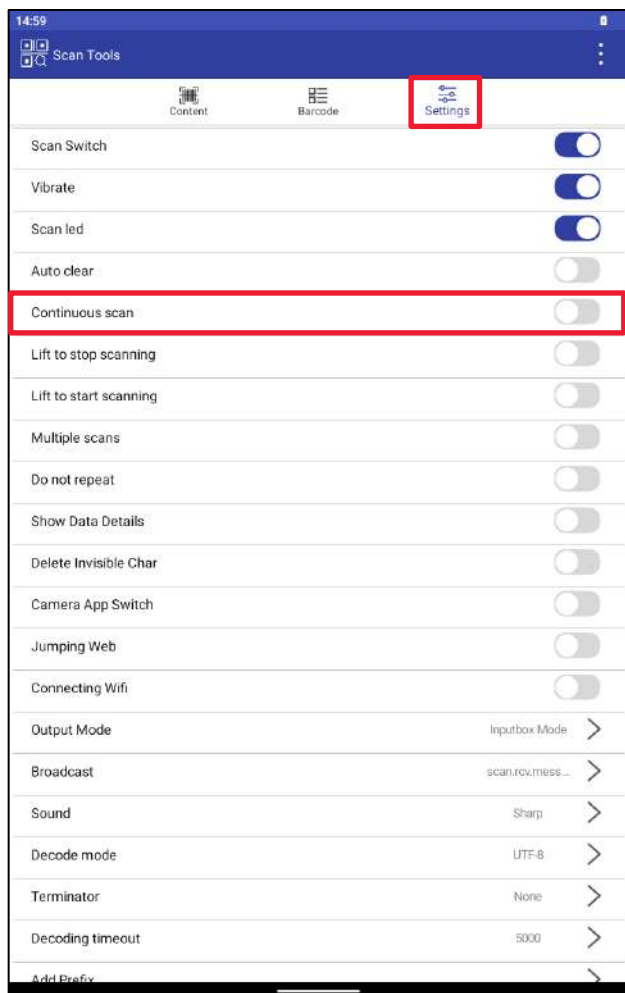
- **Lift to Start Scanning** (рисунок 106). Сканирование не будет запущено при нажатии кнопки сканирования, но начнется, как только кнопка будет отпущена.

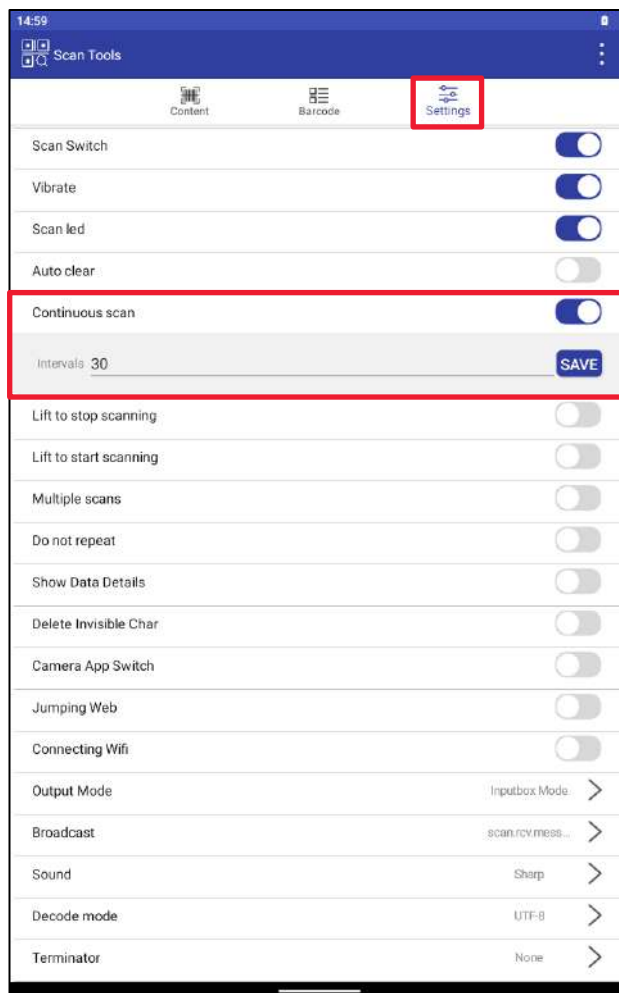

Рисунок 105. Settings. Lift to Stop Scanning



Рисунок 106. Settings. Lift to Start Scanning

- **Multiple scans** (Многократное сканирование, рисунок 107).

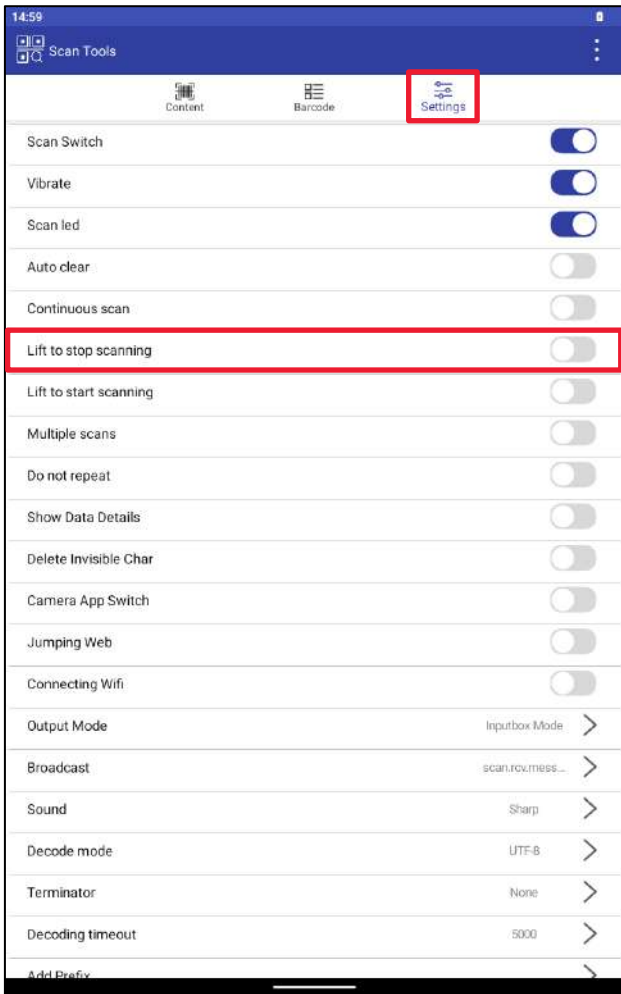
Установка количества сканирований (рисунок 108); нажатие клавиши сканирования приведет к сканированию штрихкода заданное количество раз. Сканирование прекратится по истечении времени ожидания декодирования.

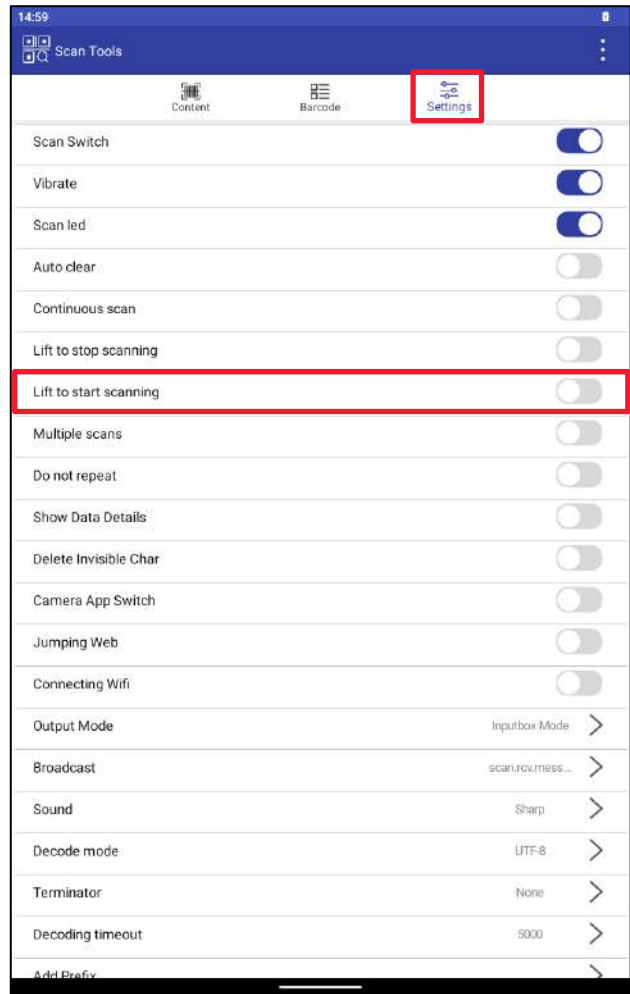

Рисунок 107. Settings. Multiple scans



Рисунок 108. Settings. Multiple scans → Scan times

- **Do not repeat** (Не повторять, рисунок 109). Если один и тот же штрихкод сканируется дважды подряд, повторное сканирование будет проигнорировано (рисунок 110), пользователь будет уведомлен об этом ЗВУКОВЫМ СИГНАЛОМ.

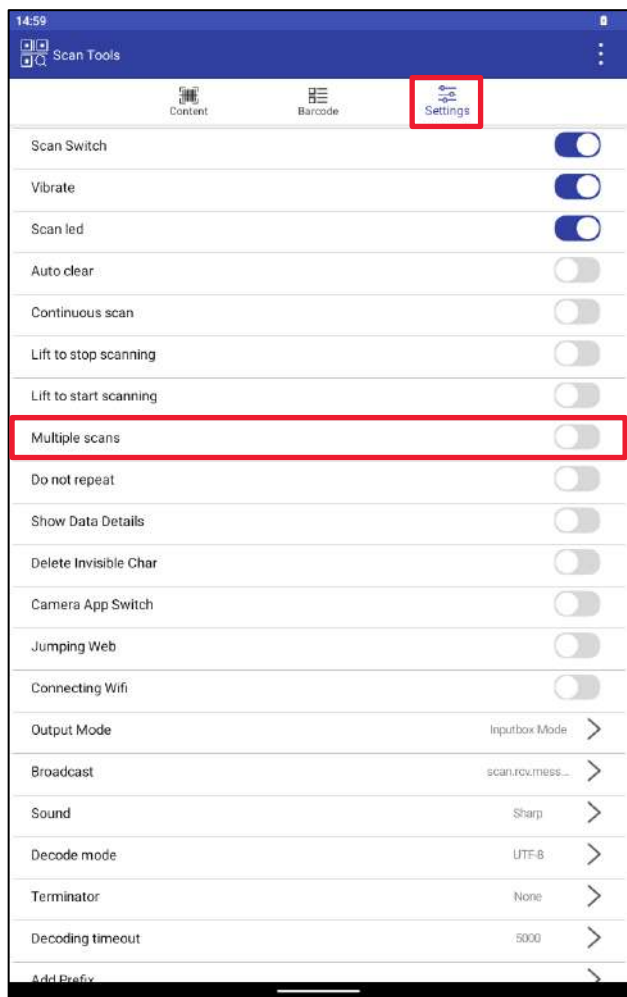

Рисунок 109. Settings. Do not repeat

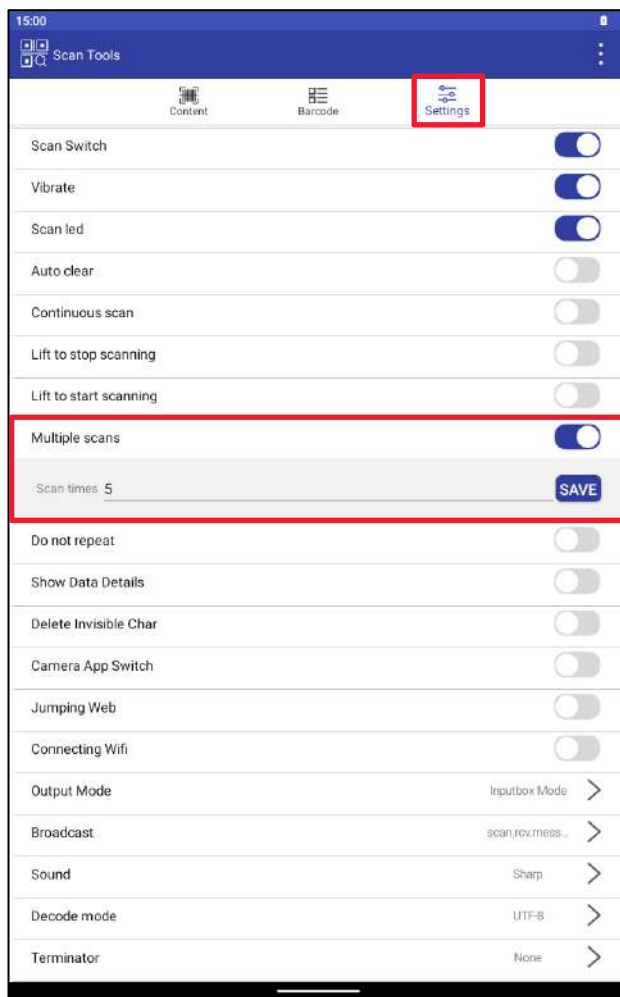

Рисунок 110. Включена функция «Тот же штрихкод не повторяется». Обратите внимание, если сканируется тот же штрихкод, система его не выведет!

- **Show Data Details** (Отображать детали данных, рисунок 111). При сканировании в интерфейсе дисплея будут отображаться данные, их длина и тип символов (рисунок 112).

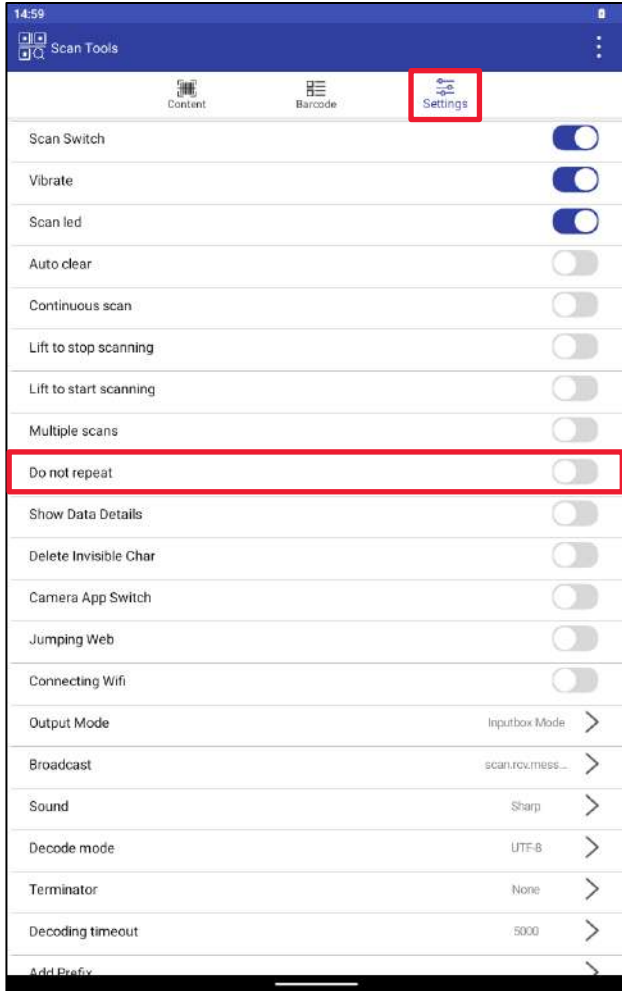

Рисунок 111. Settings. Show Data Details

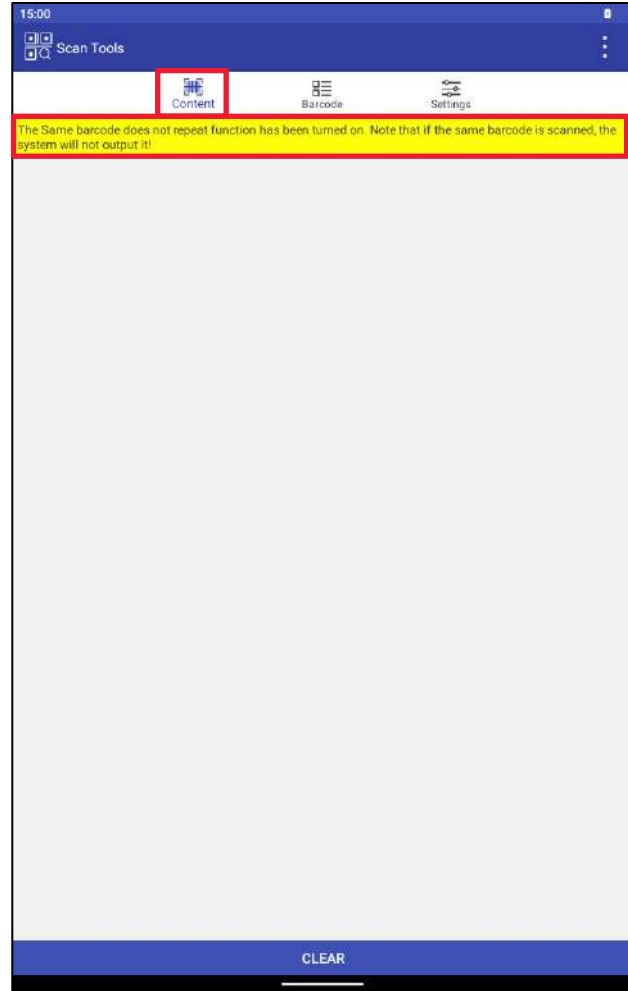

Рисунок 112. Content. Отображение данных

- **Delete Invisible Char** (Удалять невидимый символ, рисунок 113). Во время сканирования в интерфейсе отображения не отображаемые символы будут исключены из вывода. При необходимости можно установить заменяющие символы (рисунок 114).

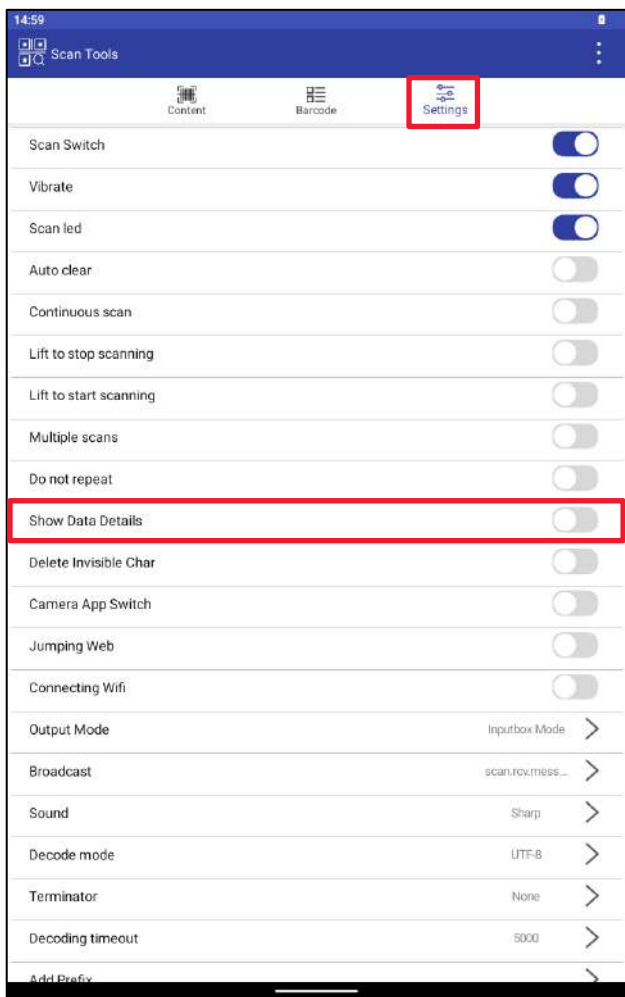

Рисунок 113. Settings. Delete Invisible Char



Рисунок 114. Settings. Delete Invisible Char → Replace Char

- **Camera App Switch**

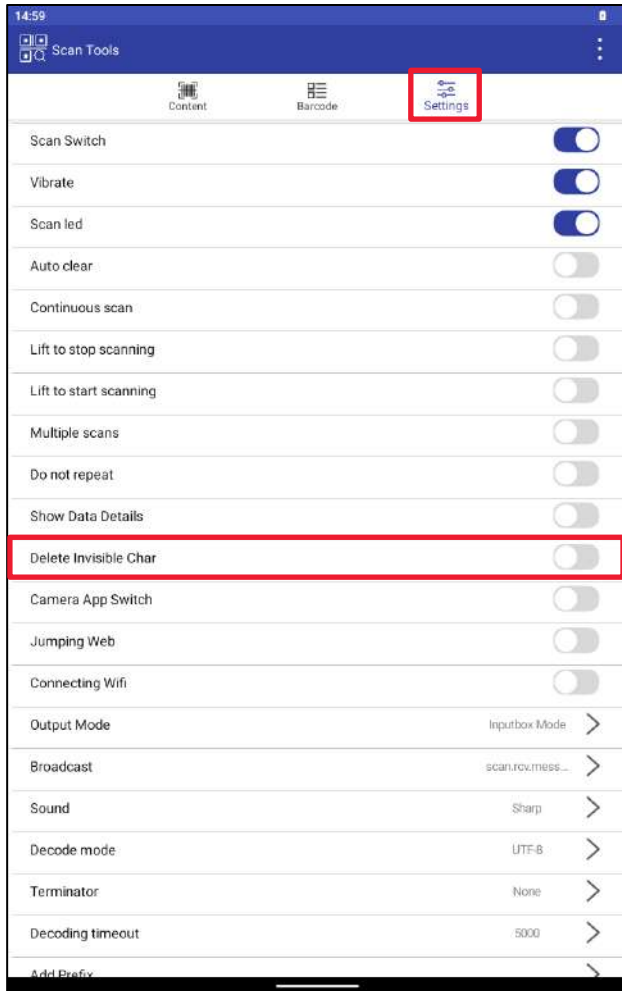
(Переключение приложения камеры, рисунок 115). После включения переключателя обеспечивает плавное переключение между камерой и сканером, обеспечивая бесперебойную работу обеих функций.

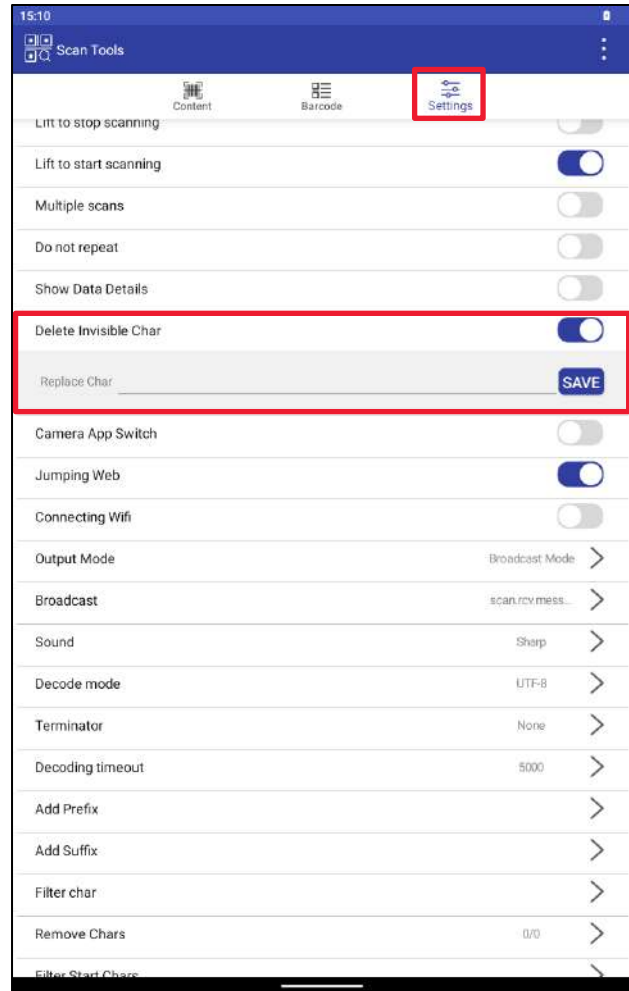

Рисунок 115. Settings. Camera App Switch

- **Jumping Web** (Переход на веб-сайт, рисунок 116): если отсканированный штрихкод содержит URL-адрес веб-сайта, устройство автоматически перенаправит на эту веб-страницу и откроет её.

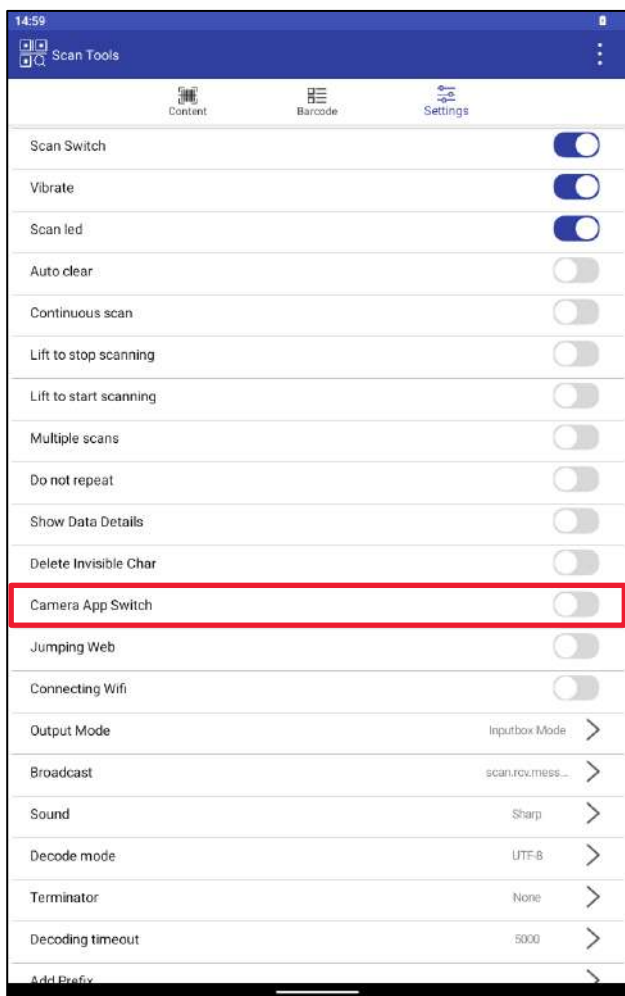

Рисунок 116. Settings. Jumping Web

- **Connecting Wifi** (Подключение Wi-Fi, рисунок 117). При установленном переключателе при сканировании QR-кода Wi-Fi с другого устройства, устройство может автоматически подключаться к соответствующей сети Wi-Fi.

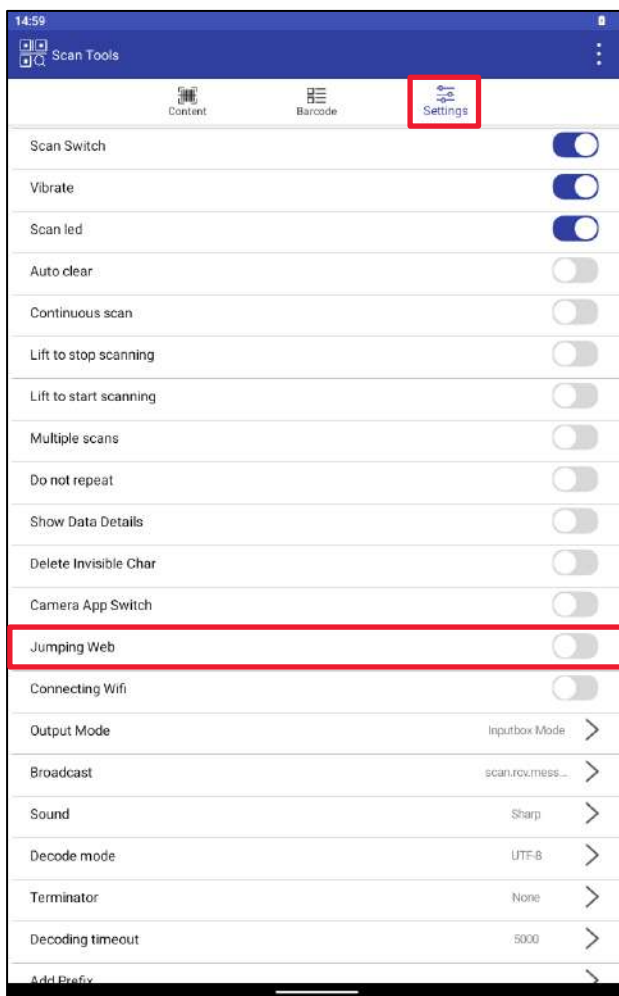

Рисунок 117. Settings. Connecting Wifi

- **Output Mode. Broadcast** (Настройки режима вывода. Трансляция рисунок 118).

1. **Broadcast Mode** (Режим трансляции).

После сканирования штрихкода результат сканирования отправляется через трансляцию. Другие приложения могут принять эту трансляцию для получения данных сканирования. Имя трансляции и имя ключа можно настроить.

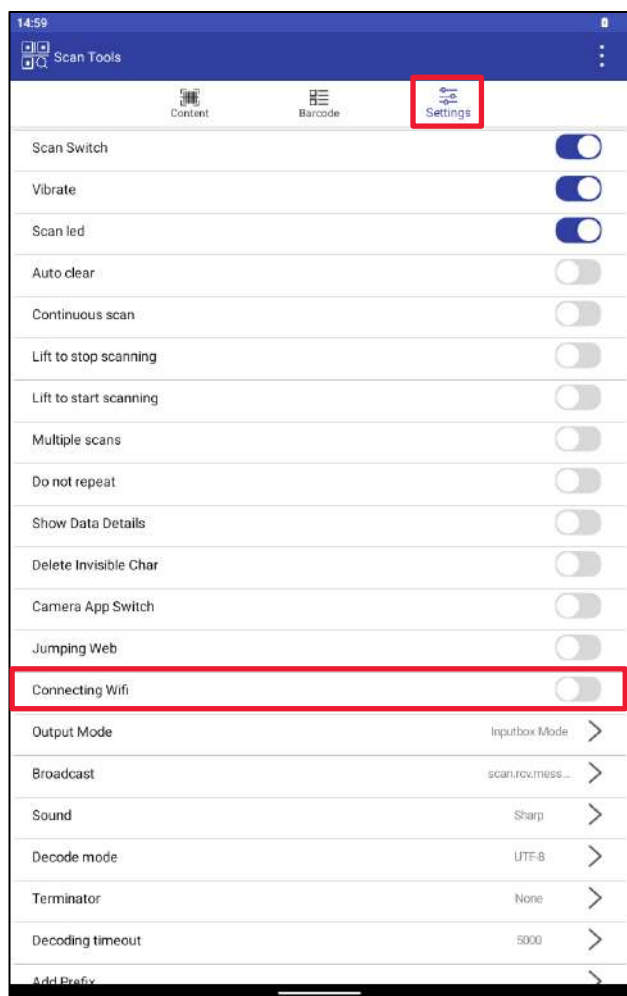
2. **Inputbox Mode** (Режим поля ввода).

Результат сканирования назначается текущему полю ввода, находящемуся в фокусе.

3. **Keyboard Mode** (Режим работы с клавиатурой).

Отсканированный штрихкод вводится в поле ввода, которое в данный момент находится в фокусе, путем имитации нажатия клавиш клавиатуры.

4. **Single Input Mode** (Режим одиночного ввода).

Перед назначением штрихкода текущему полю ввода поле ввода будет очищено.

5. **Clipboard Mode** (Режим буфера обмена).

Результат сканирования не отображается немедленно. В интерфейсе дисплея нажмите и удерживайте экран, а затем нажмите «Вставить», чтобы вставить содержимое штрихкода.

6. **Broadcast + Inputbox Mode** (Режим трансляции + поля ввода).

При запуске сканирования устройство отправляет трансляцию, а также добавляет декодированный контент в поле ввода.

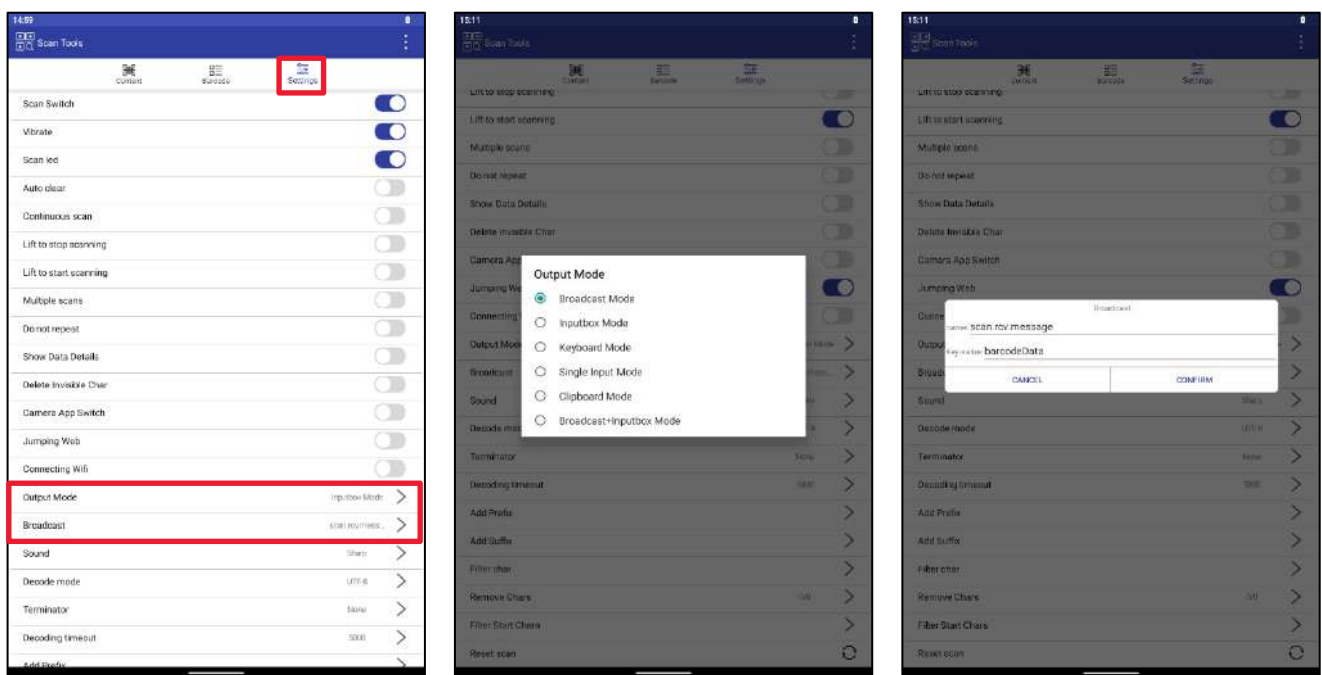

а)

б)

в)

Рисунок 118. Settings. Output Mode. Broadcast

- **Sound** (Звук, рисунок 119). Звуковое оповещение об успешном сканировании штрихкода.

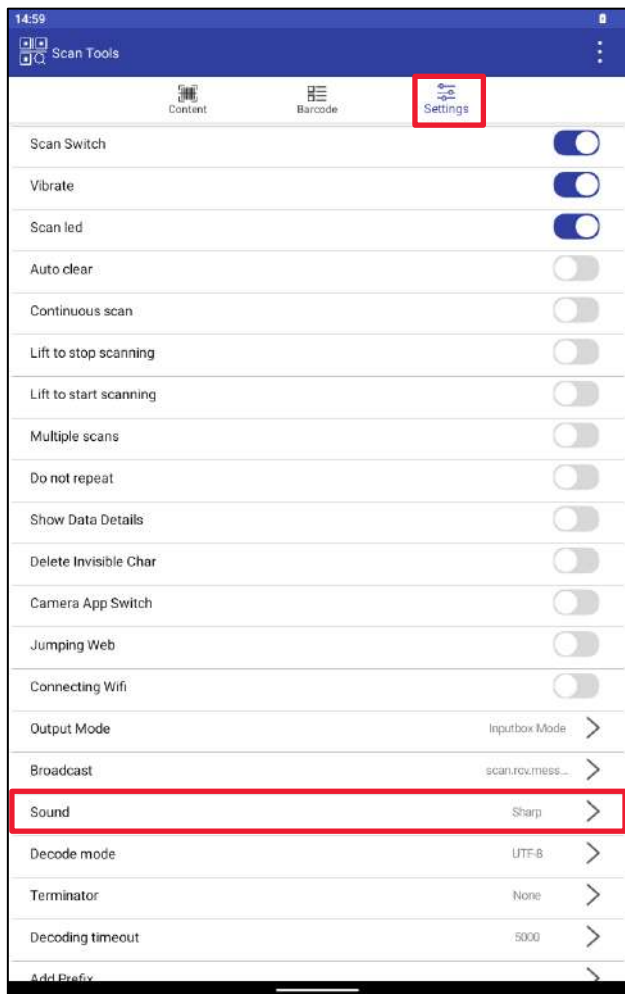

a)

Рисунок 119. Settings. Sound

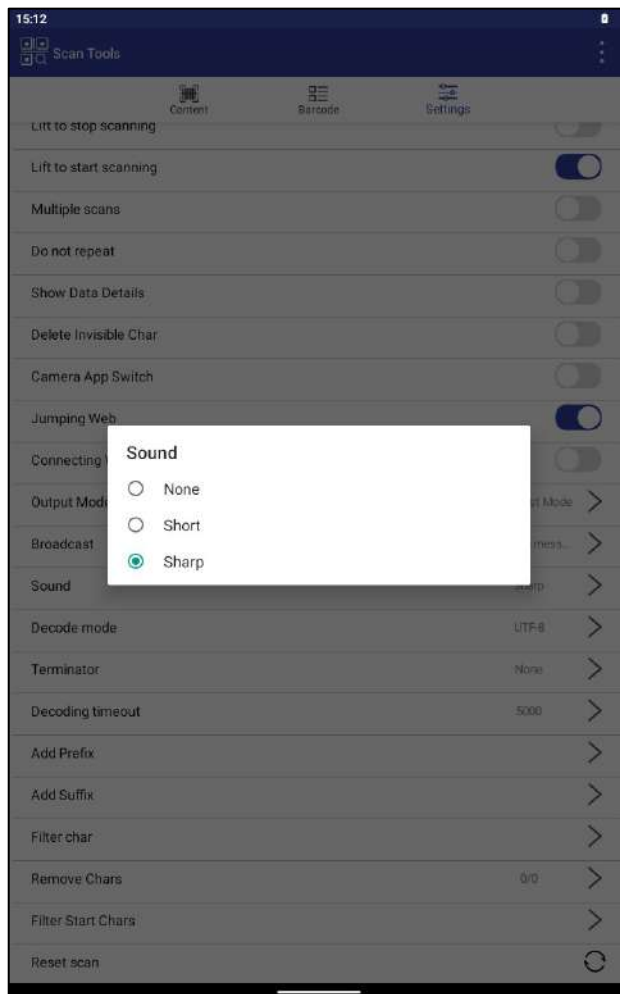

b)

- **Decode mode** (Режим декодирования, рисунок 120). Выбор режима декодирования для анализа данных штрихкода на основе указанной кодировки символов. Режим **Auto** автоматически определяет набор символов штрихкода, но иногда может неправильно его интерпретировать.

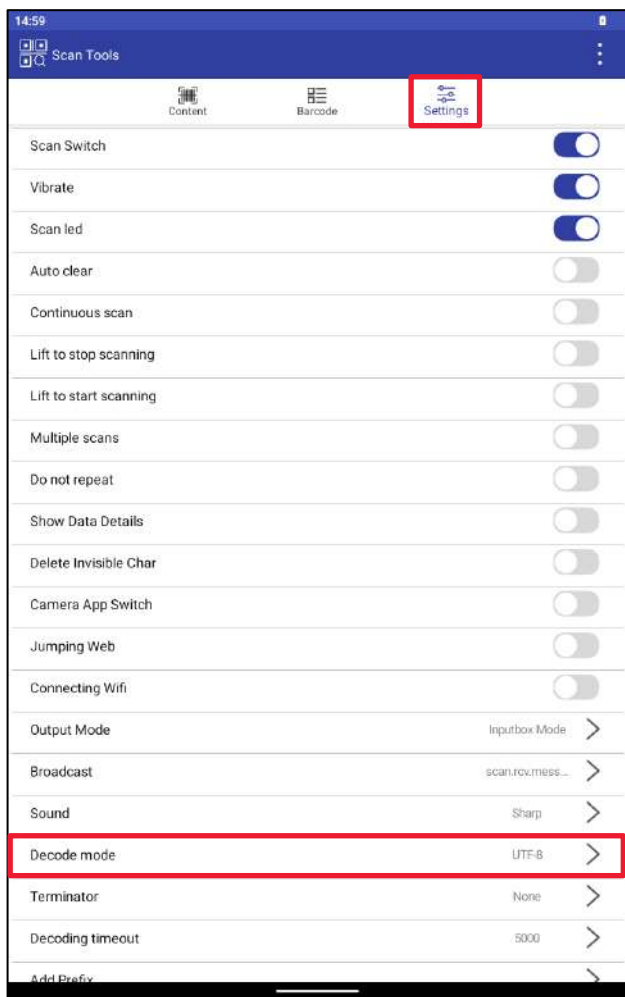

a)

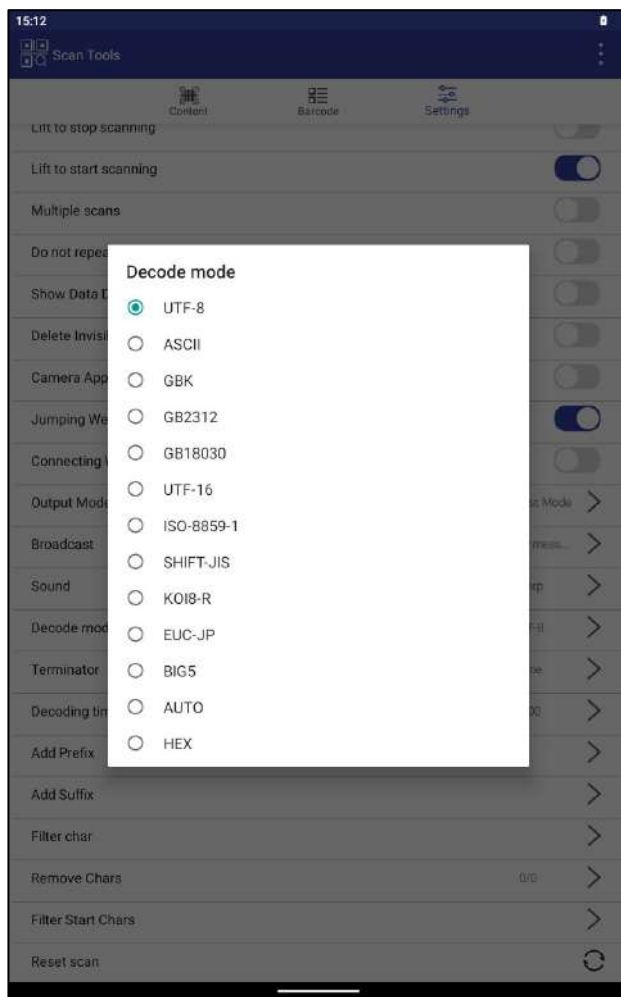

b)

Рисунок 120. Settings. Decode mode

- **Terminator** (рисунок 121). При передаче данных штрихкода устройство имитирует нажатие клавиши терминатора с помощью эмуляции клавиатуры. Терминатор может быть установлен на **None** (Нет) или на один из четырех вариантов: **Enter**, **Tab**, **Enter** с последующим **Tab** или **Tab** с последующим **Enter**.

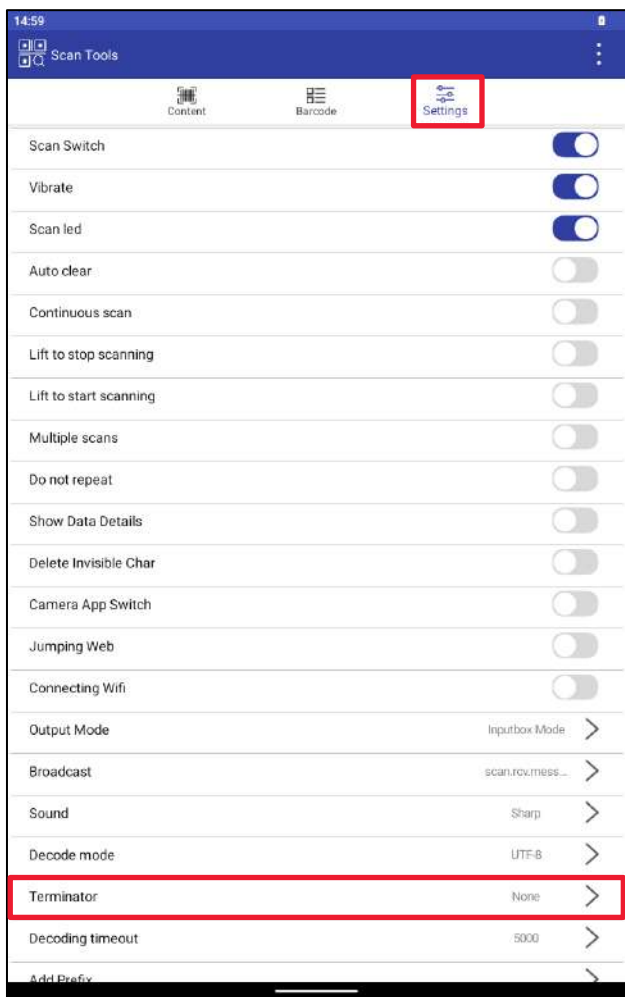

a)

Рисунок 121. Settings. Terminator

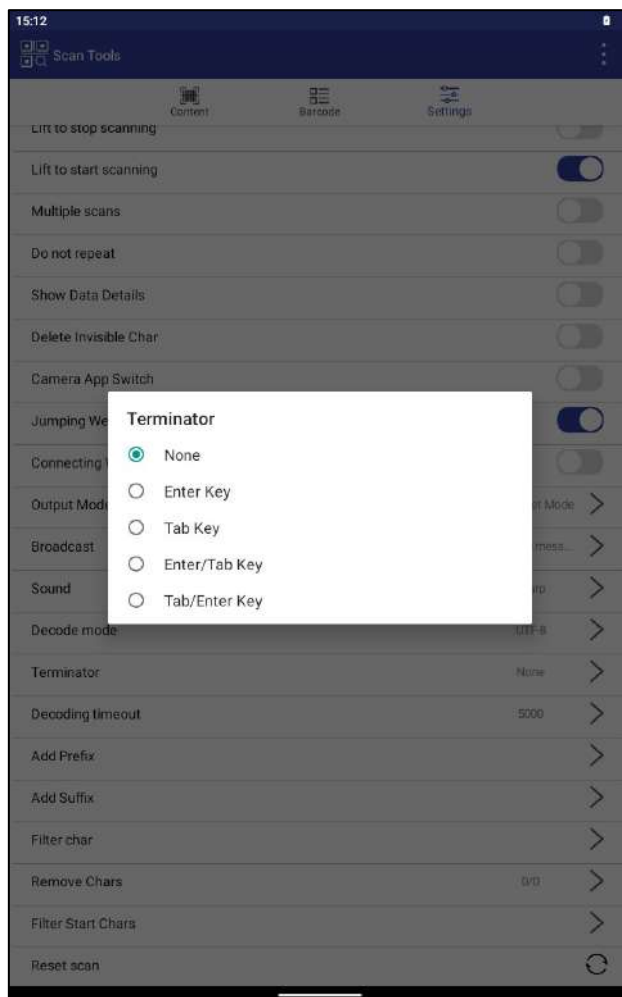

б)

- **Decoding timeout** (Тайм-аут декодирования, рисунок 122).

Сканирование прекратится, если декодирование не будет завершено в течение установленного интервала времени.

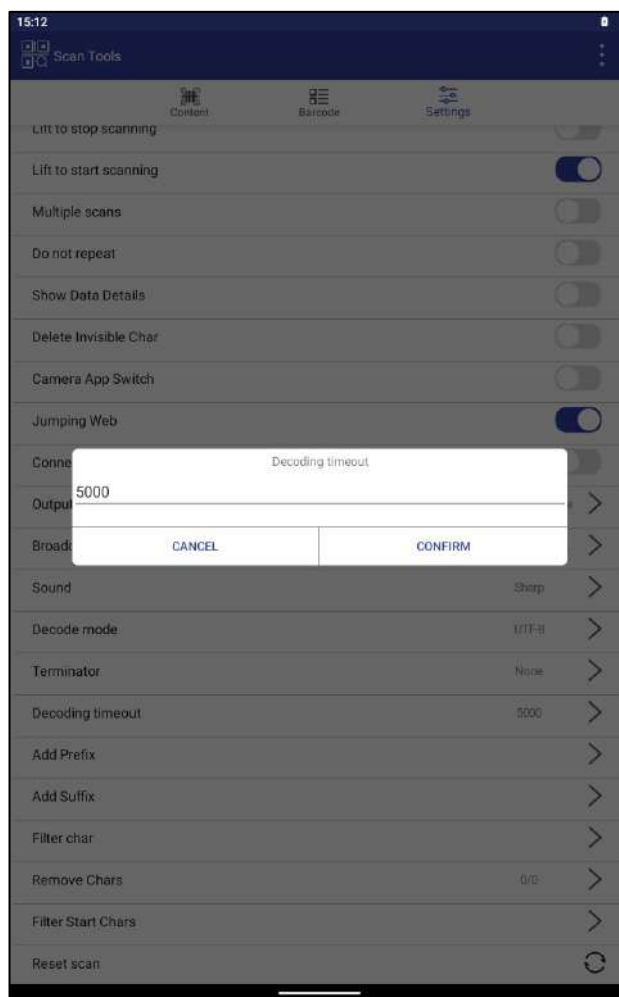
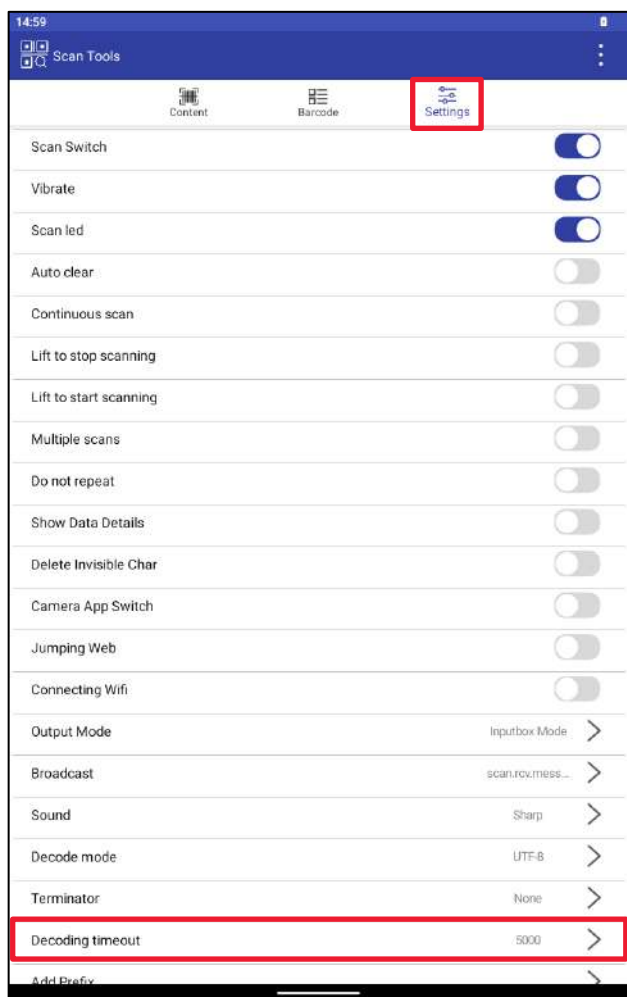

a)

b)

Рисунок 122. Settings. Decoding timeout

- **Add Prefix & Add Suffix** (Добавить префикс. Добавить суффикс, рисунок 123). Если настроены значения префикса и суффикса (например, префикс «А» и суффикс «b»), они будут добавлены к началу и концу отсканированных данных штрихкода при отображении.

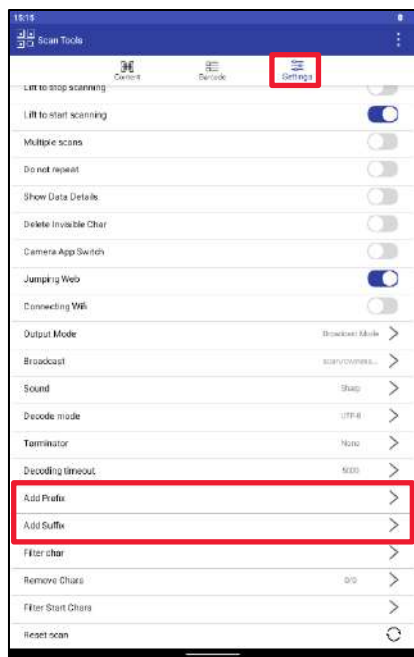

a)

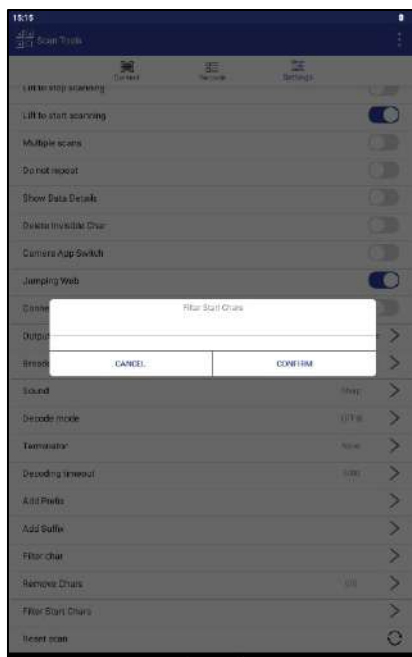

б)

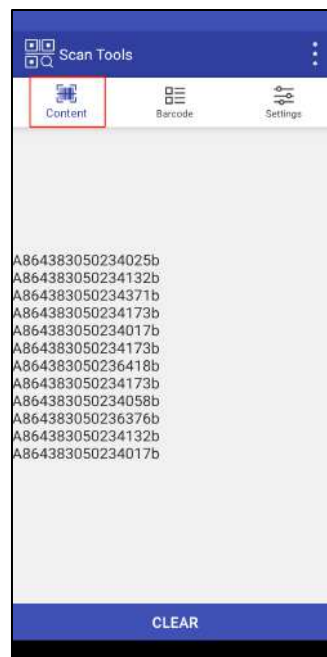

в)

Рисунок 123. Settings. Add Prefix. Add Suffix

- **Filter char** (Фильтр символов, рисунок 124). Установка определенных символов для фильтрации, указанные символы будут исключены из результатов сканирования.

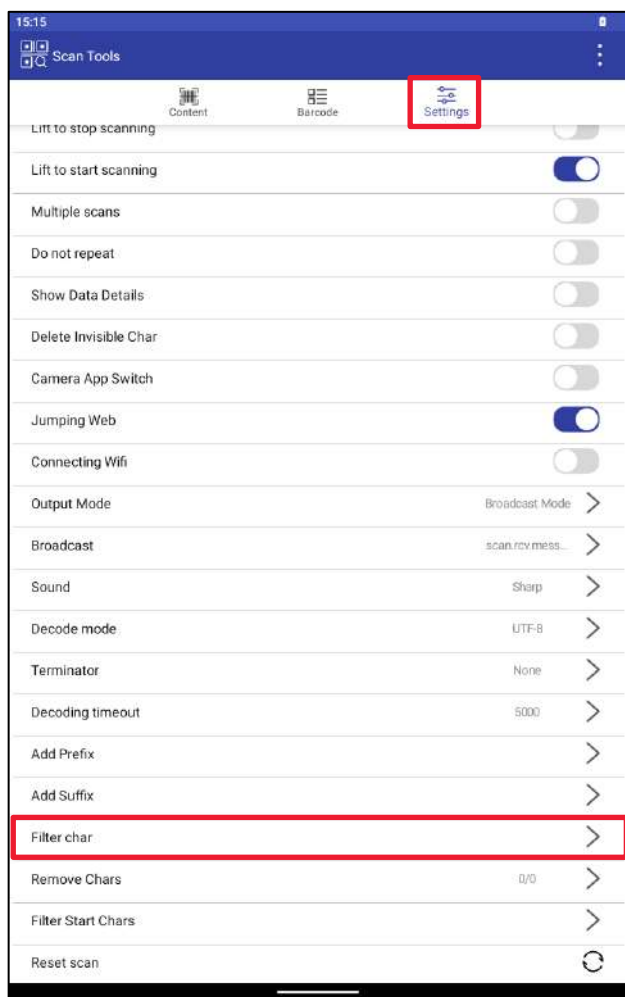

a)

Рисунок 124. Settings. Filter char

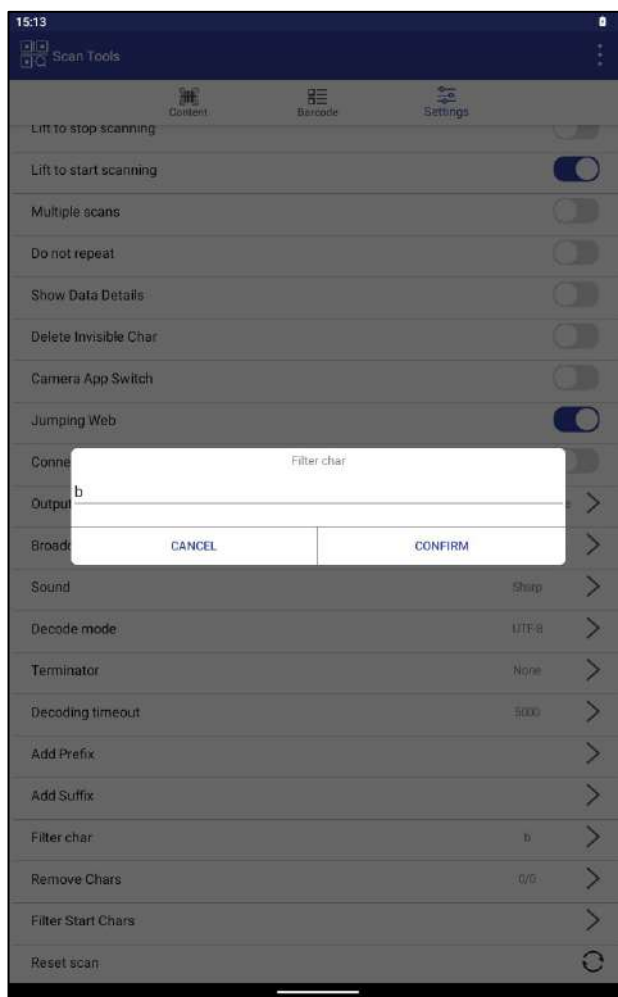

b)

- **Remove Chars** (Удаление символов, рисунок 125). Настройка удаления первых n символов в начале и последних m символов в конце данных штрихкода. При сканировании выходных данных эти символы будут пропущены (как было задано).

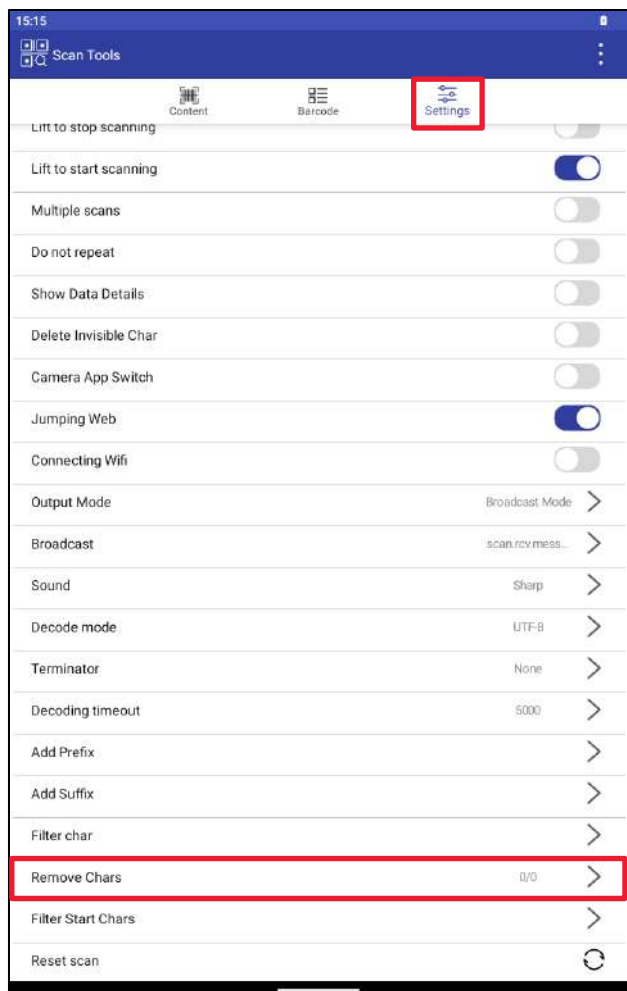

a)

Рисунок 125. Settings. Remove Chars

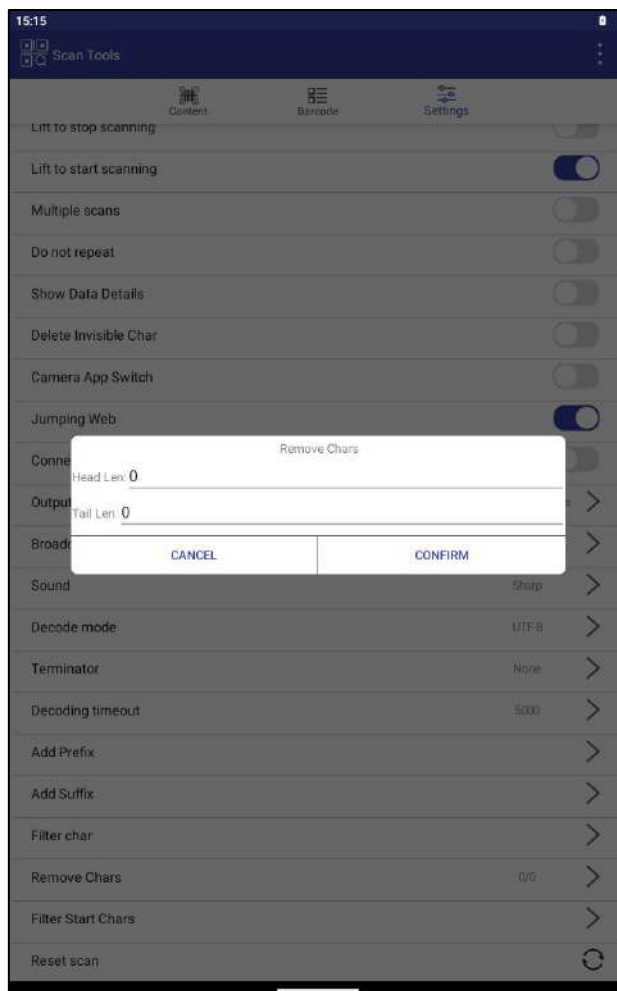

b)

- **Filter Start Chars** (Фильтр начального символа, рисунок 126).
Установка фильтрации начального символа «А»; у штрихкодов, начинающихся с «А», начальный символ «А» будет удален из результата сканирования.

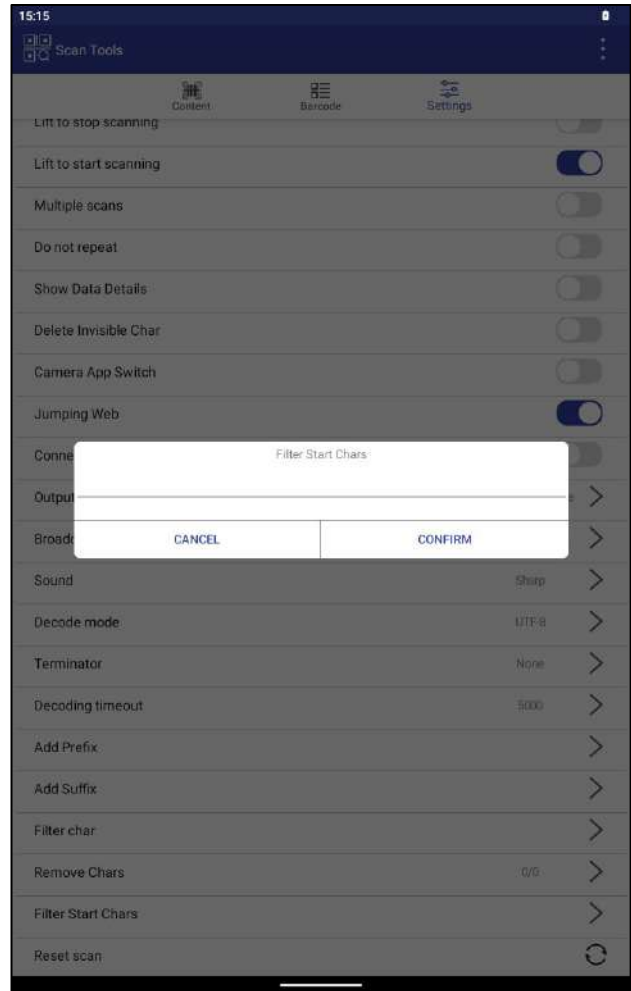
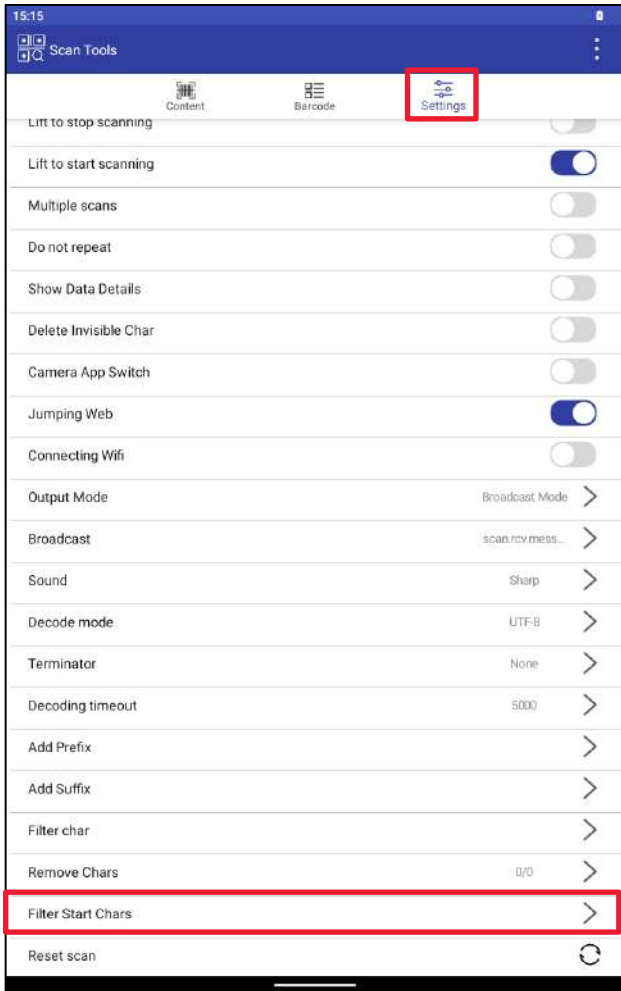

a)

б)

Рисунок 126. Settings. Filter Start Chars

- **Reset scan** (Сброс настроек сканирования, рисунок 127). Установка сброса настроек сканирования, очистка всех настроек приложения и восстановление заводских настроек по умолчанию.



Рисунок 127. Settings. Reset scan

Экспорт/импорт конфигурации, экспорт QR-кода

Нажмите на значок с тремя точками в правом верхнем углу (рисунок 128а):

- Затем выберите **Export Config** (Экспортировать конфигурацию, рисунок 128б). Настройки будут сохранены в виде файла по указанному пути (рисунок 128в).
- Нажмите **Import Config** (Импортировать конфигурацию), чтобы загрузить настройки из файла; пути импорта и экспорта файлов совпадают.
- Нажмите **Export QR** (Экспорт QR-кода). Настройки также могут быть сгенерированы в виде QR-кода, который может быть отсканирован другим устройством для прямого импорта параметров конфигурации.

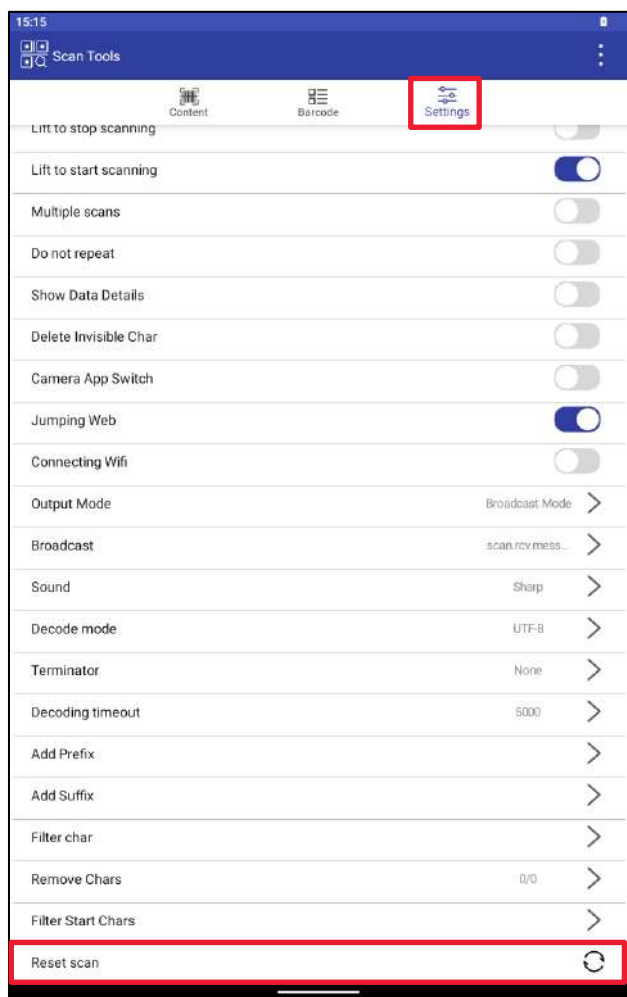
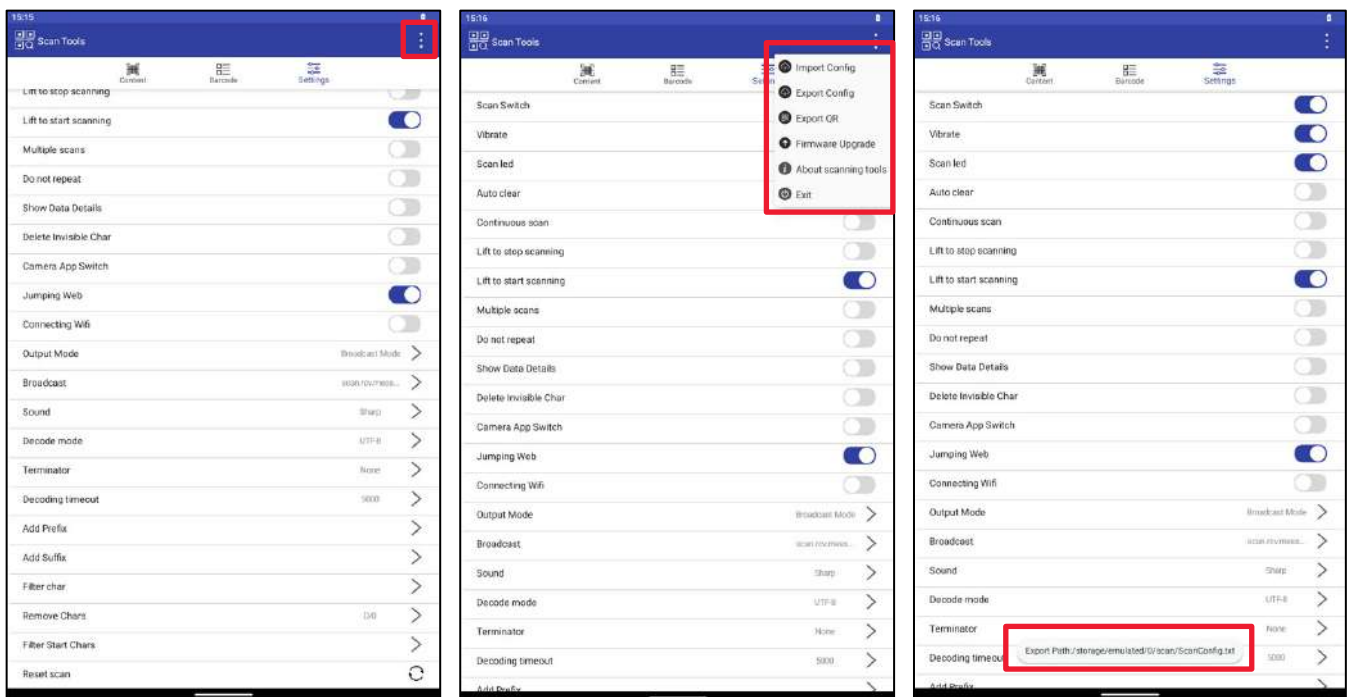

а)

б)

в)

Рисунок 128. Export Config, Import Config, Export QR

Основные настройки штрихкода (Barcode)

- Основные настройки штрихкода – опция **Barcode** (рисунок 129а, настройки и функции могут отличаться).

1. **Light / Aim Mode** (Режим подсветки/прицеливания, рисунок 129).

Подсветка обеспечивает дополнительное освещение во время сканирования, в то время как лазер помогает прицелиться в штрихкод.

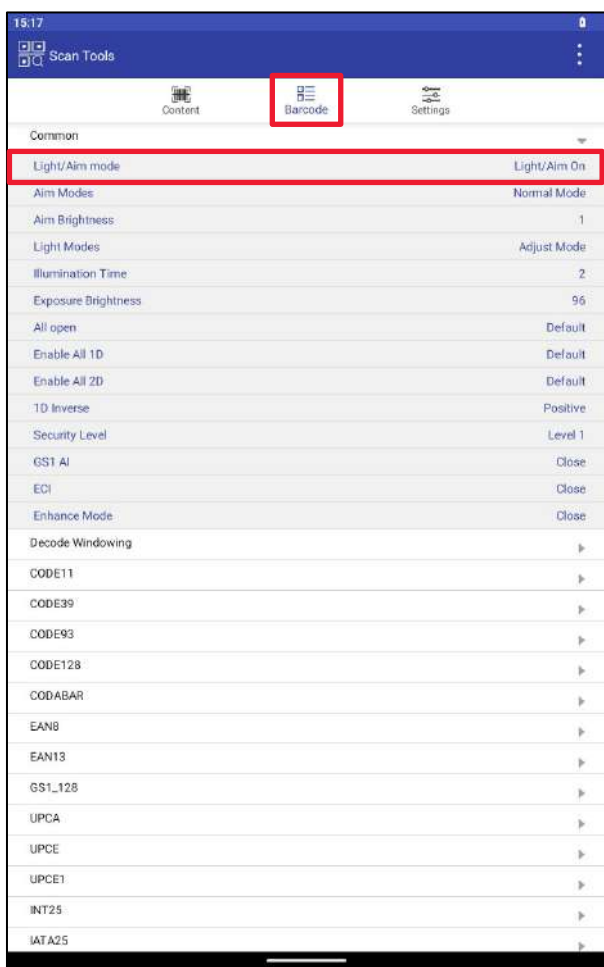

а)

Рисунок 129. Barcode. Light / Aim Mode

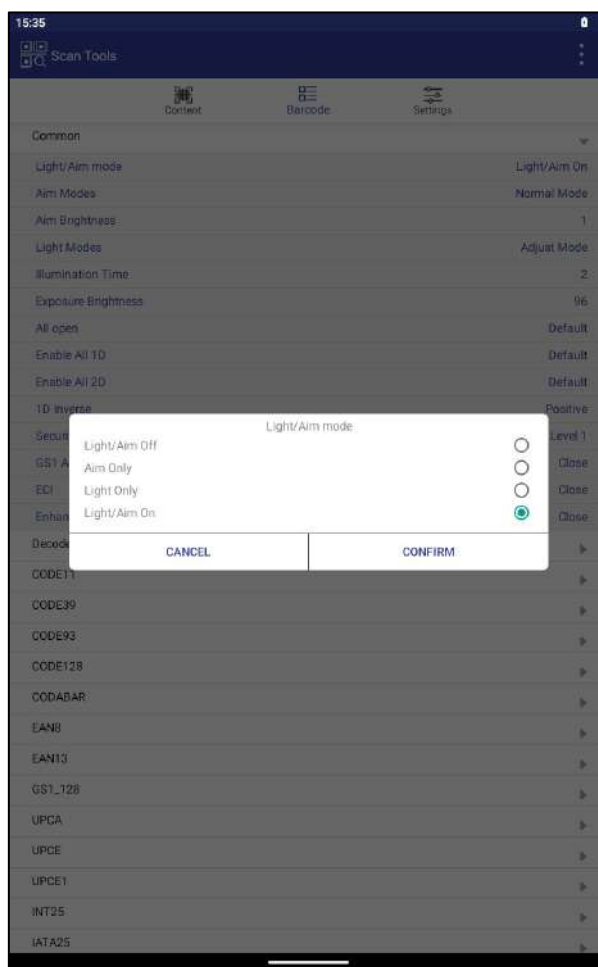

б)

2. Aim Modes / Aim Brightness (Режимы прицеливания / Яркость прицеливания, рисунок 130).

Регулировка яркости лазера в обычном режиме недоступна. При переключении в режим регулировки лазер становится ярче, а линия луча толще. Яркость можно настроить в диапазоне от 1 до 99.

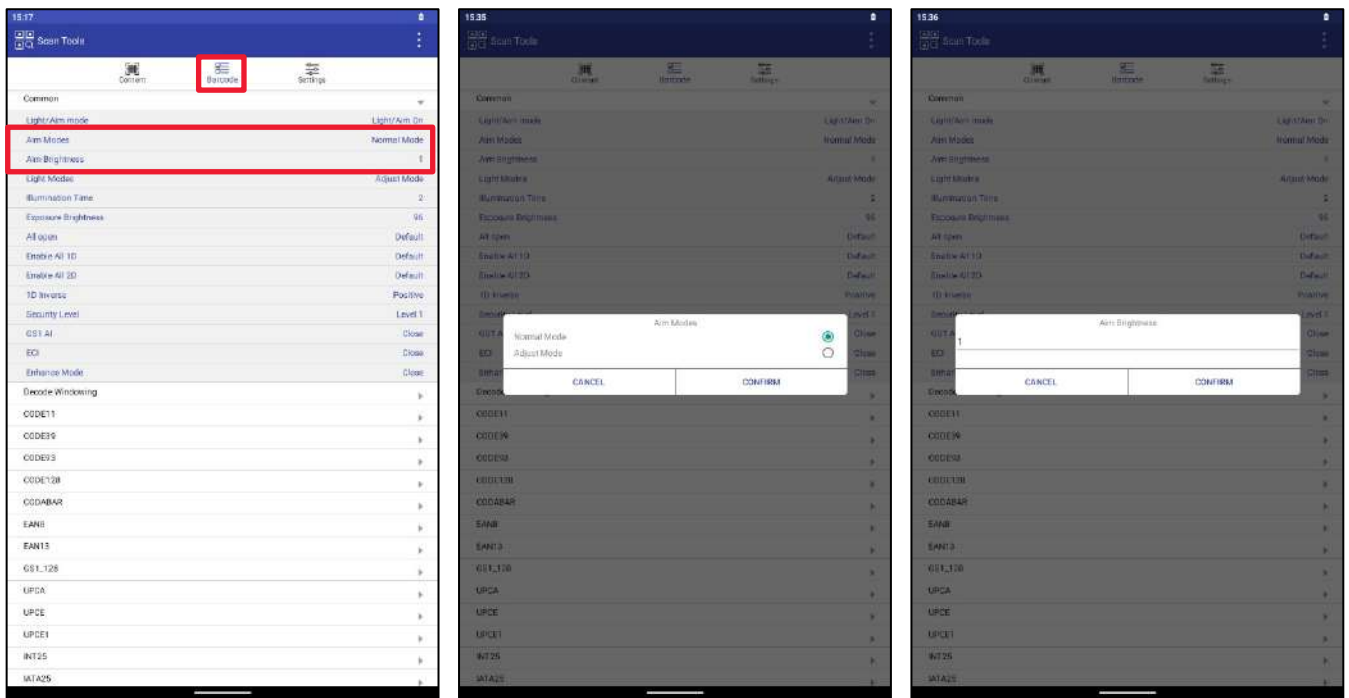

a)

b)

v)

Рисунок 130. Barcode. Aim Modes / Aim Brightness

3. Light Modes / Illumination Time (Режимы освещения / Время подсветки, рисунок 131).

Настройка длительности заполняющего света не допускается в обычном режиме. В режиме настройки длительность заполняющего света может быть увеличена, доступны настройки от 1 до 4.



а)

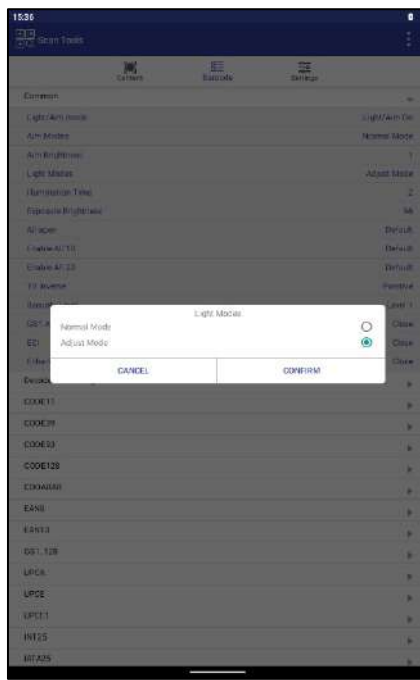

б)



в)

Рисунок 131. Barcode. Light Modes / Illumination Time

4. **Exposure Brightness** (Яркость экспозиции, рисунок 132).

Регулировка яркости экспозиции помогает повысить чёткость изображения, особенно при сканировании штрихкодов с низкой контрастностью. Уровень яркости можно установить в диапазоне от 1 до 200.

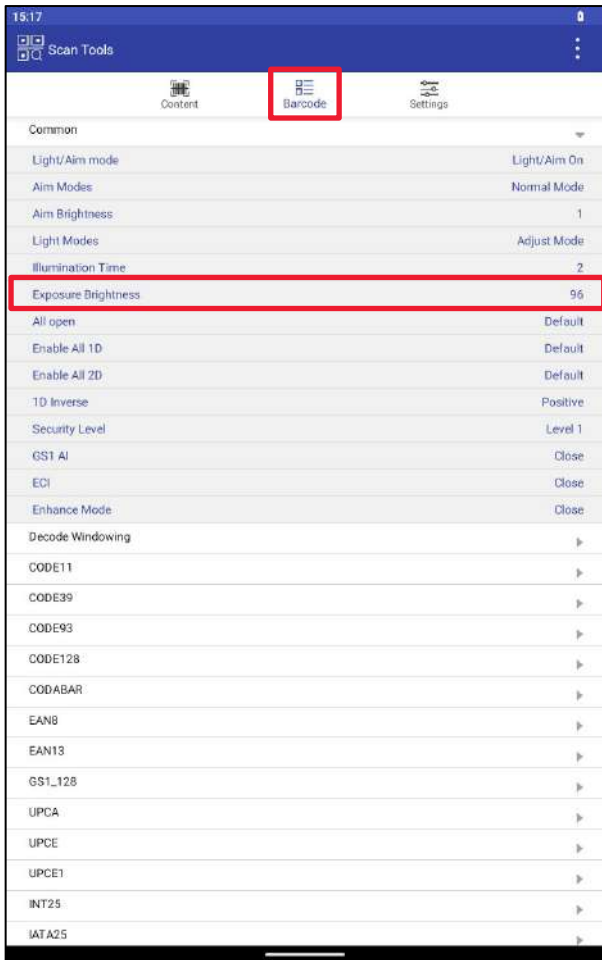

а)



б)

Рисунок 132. Barcode. Exposure Brightness

5. **All open/ Enable All 1D / Enable All 2D** (Все открыты/ Включить все 1D / Включить все 2D, рисунок 133).

All open (рисунок 134) – глобальный переключатель для всех типов штрихкодов. **Enable All 1D** (рисунок 135) включает или отключает все типы штрихкодов 1D, в то время как **Enable All 2D** (рисунок 136) управляет всеми типами QR и штрихкодов.



Рисунок 133. Barcode. All open/ Enable All 1D / Enable All 2D



Рисунок 134. Barcode. All open



Рисунок 135. Barcode. Enable All 1D



Рисунок 136. Barcode. Enable All 2D

6. 1D Inverse (1D-инверсия, рисунок 137).

Эта опция позволяет сканировать 1D-штрихкоды нормальной и обратной полярности в зависимости от выбранной настройки.

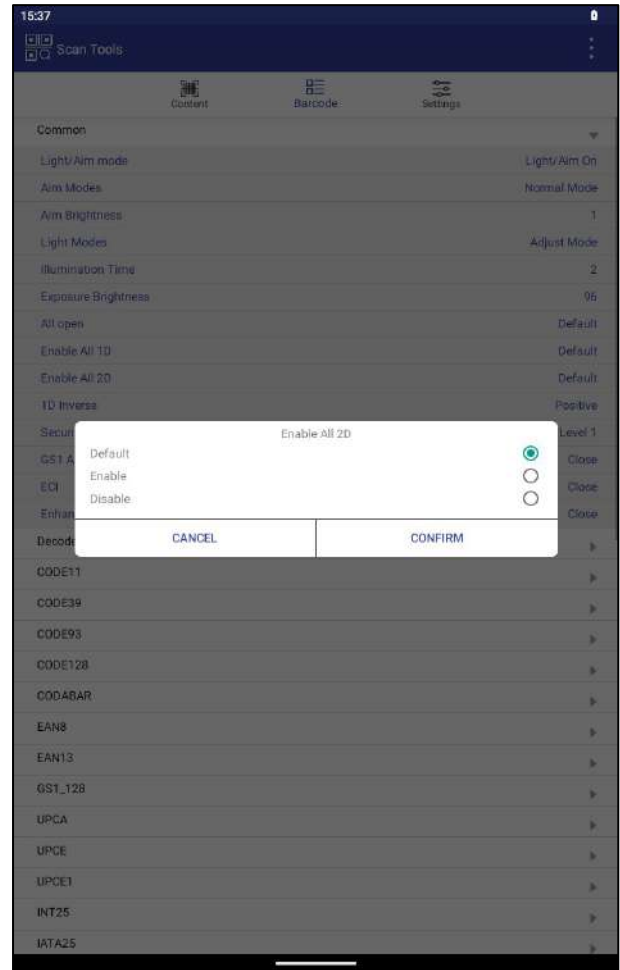
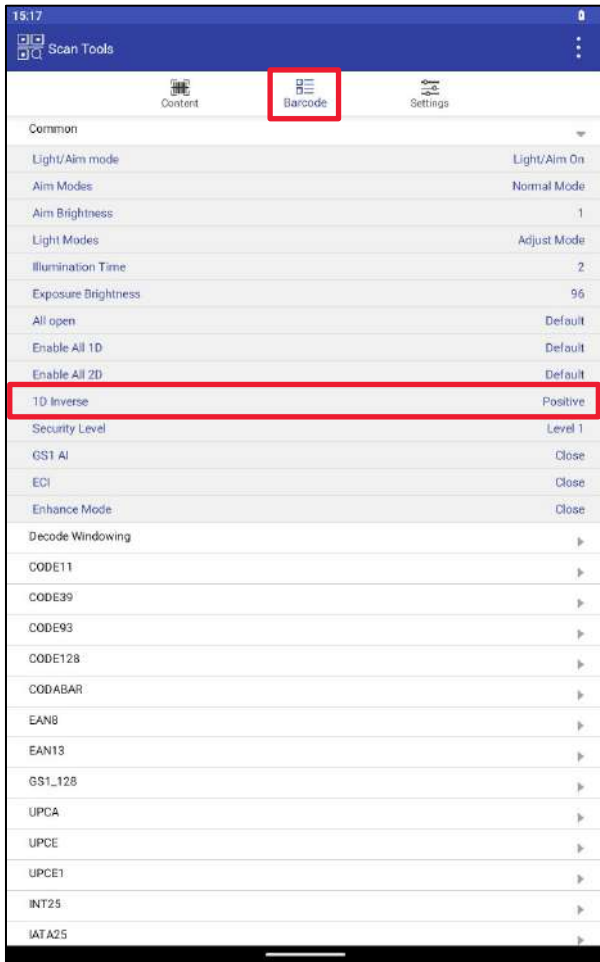

a)

Рисунок 137. Barcode. 1D Inverse

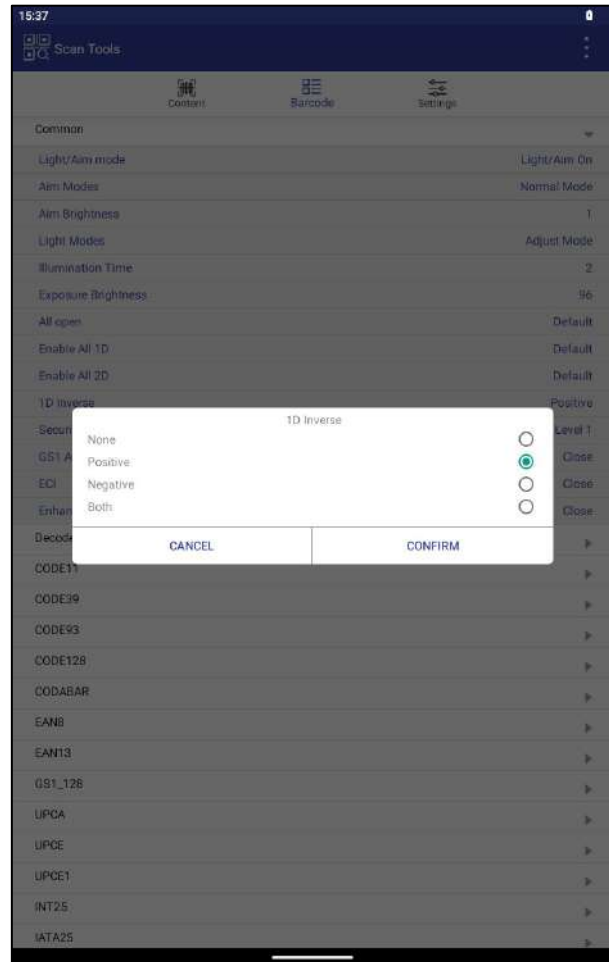

b)

7. **Security Level** (Уровень безопасности, рисунок 138).

Повышение уровня безопасности помогает свести к минимуму ошибки декодирования и повышает точность сканирования.



а)

Рисунок 138. Barcode. Security Level



б)

8. **GS1 AI / ECI** (рисунок 139).

Включение **GS1 AI** автоматически добавляет скобки к полям идентификатора приложения (AI). Включение **ECI** (расширенной интерпретации каналов) позволяет автоматически преобразовывать формат данных в соответствии с показателями ECI.

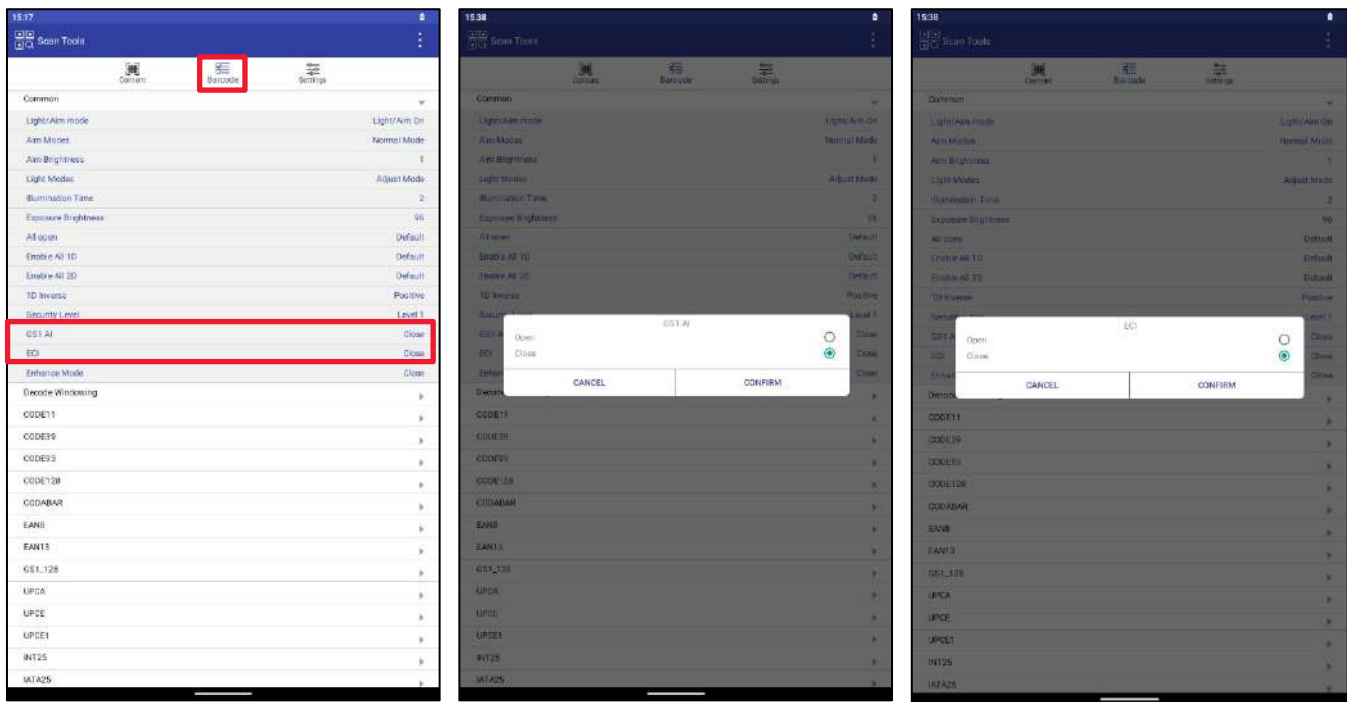

а)

б)

в)

Рисунок 139. Barcode. GS1 AI / ECI

9. **Enhanced Mode** (Расширенный режим, рисунок 140).

Оптимизирует производительность сканирования цветных штрихкодов, повышая точность распознавания.

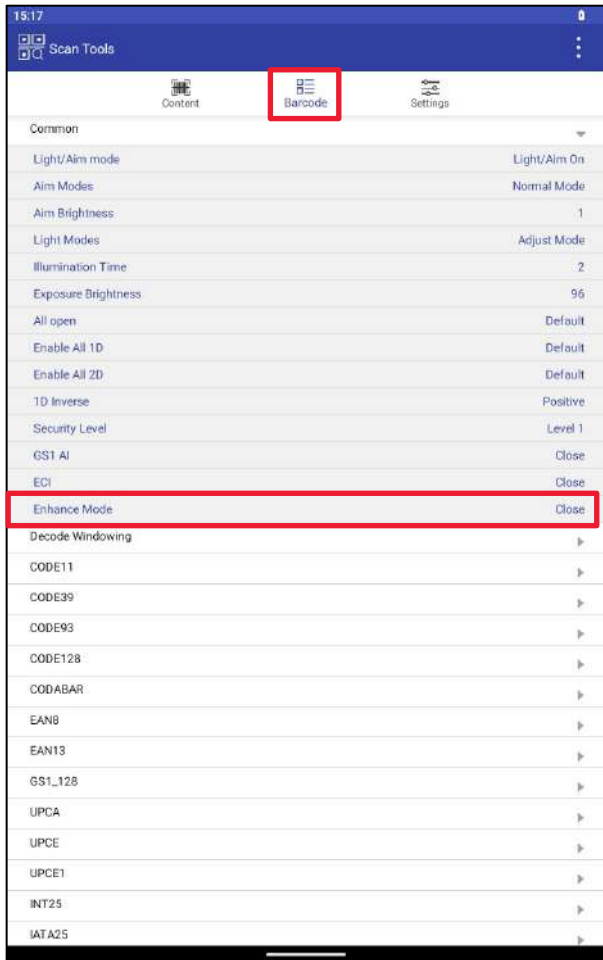

а)

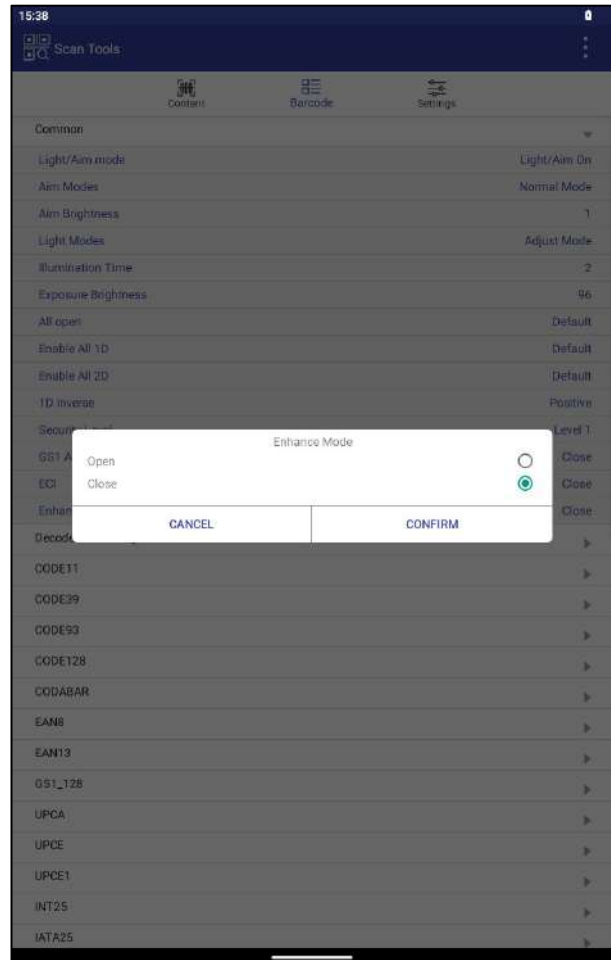

б)

Рисунок 140. Barcode. Enhanced Mode

10. **Decoding Window** (Окно декодирования, рисунок 141).

Настраивает область сканирования, используя либо декодирование внутренней области, либо декодирование перекрывающейся области. Границы области декодирования можно настроить в диапазоне от 0 до 100. Убедитесь, что левая граница (**LeftBoundary**) меньше правой границы (**RightBoundary**), а верхняя граница (**UpperBoundary**) меньше нижней границы (**BottomBoundary**).

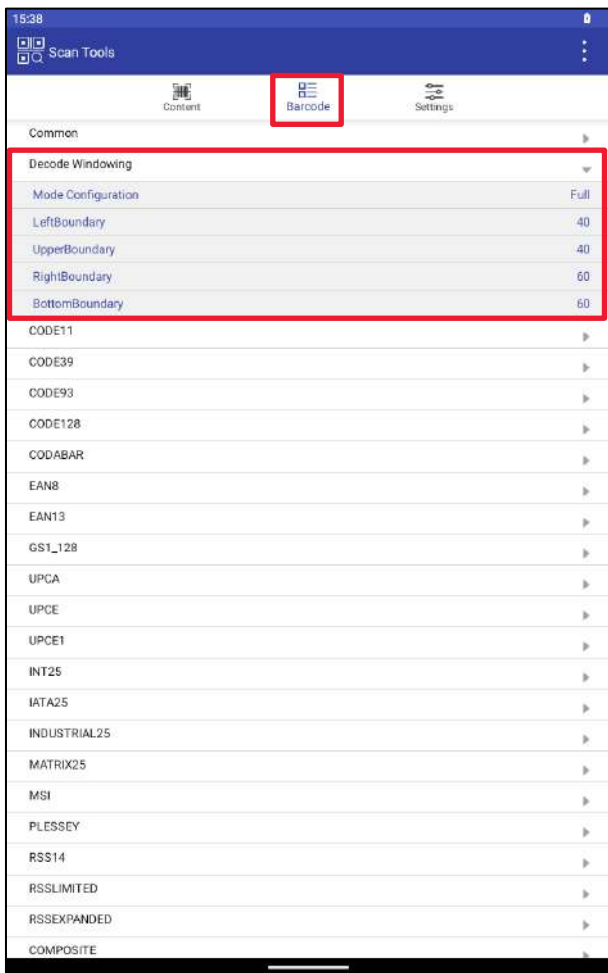

a)

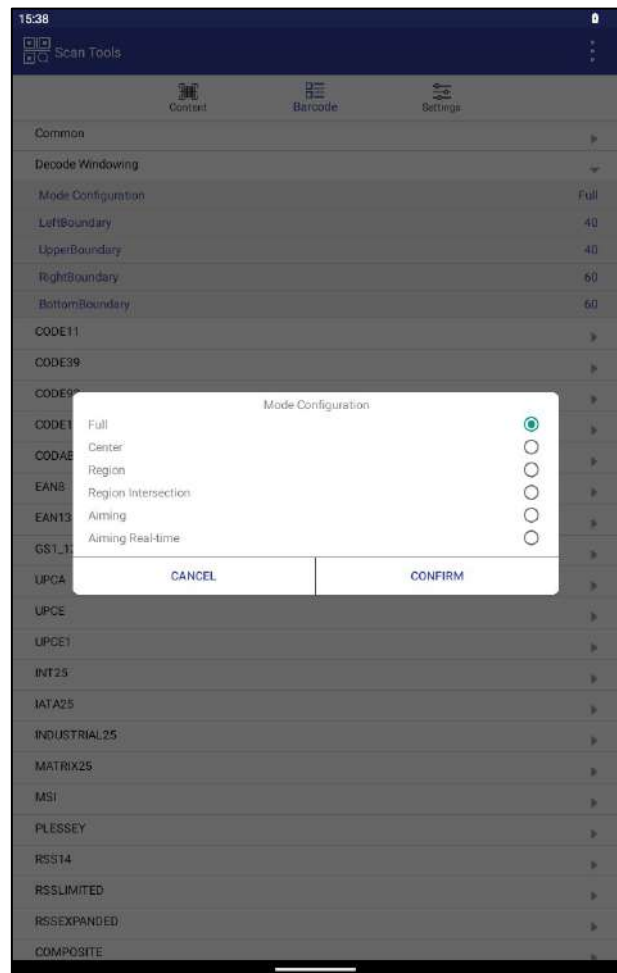

b)

Рисунок 141. Barcode. Decoding Window

Настройки типов штрихкодов (Barcode)

- CODE11 (рисунок 142).
 - Установите в положение **Open** переключатель **Enable**, чтобы разрешить сканирование этого типа штрихкода.
 - Выберите режим отправки контрольной цифры **Check output** в соответствии с типом контрольной цифры, используемой в штрихкоде.
 - Минимальная **Min length** и максимальная длина **Max length** определяют допустимый диапазон длины символов для штрихкода.



a)

Рисунок 142. CODE11

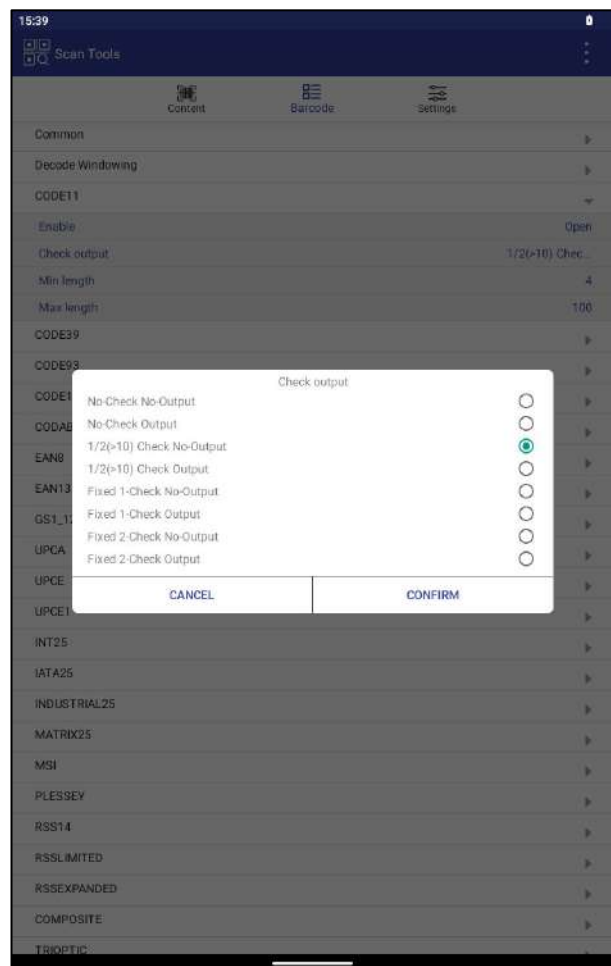

b)

- CODE39 (рисунок 143).
 - Установите в положение **Open** переключатель **Enable**, чтобы разрешить сканирование этого типа штрихкода.
 - Выберите режим отправки контрольной цифры **Check Modes** в соответствии с типом контрольной цифры, используемой в штрихкоде.
 - Если включен параметр **Include Start/Stop Char** (Включить символы начала/конца), в начале и конце отсканированного результата будет добавлена звездочка (*).
 - Включение функции **Enable CODE39 full ASCII** расширяет возможности представления символов, позволяя правильно декодировать специальные символы.
 - Минимальная **Min length** и максимальная длина **Max length** определяют допустимый диапазон длины символов для штрихкода.
 - Следующие опции предназначены для поддержки CODE32 (установите эти опции для правильного сканирования штрихкодов CODE32):
 - **Expanded CODE32** (Расширенный CODE 32);
 - **Send check digit** (Отправить контрольную цифру);
 - **PreChar** (Символ префикса).



a)

Рисунок 143. CODE39

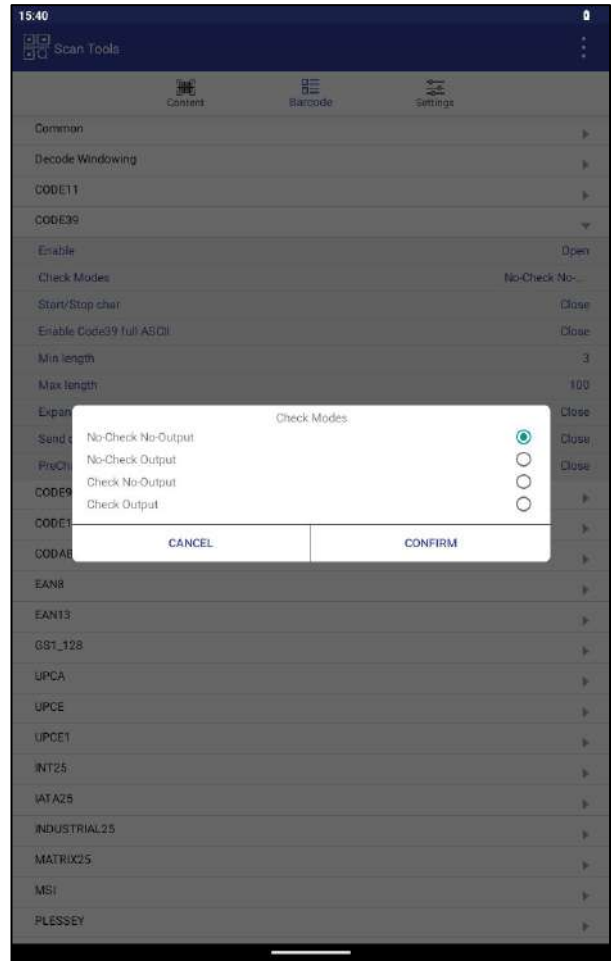

б)

- CODE93 (рисунок 144).

- Установите в положение **Open** переключатель **Enable**, чтобы разрешить сканирование этого типа штрихкода.
- Минимальная **Min length** и максимальная длина **Max length** определяют допустимый диапазон длины символов для штрихкода.

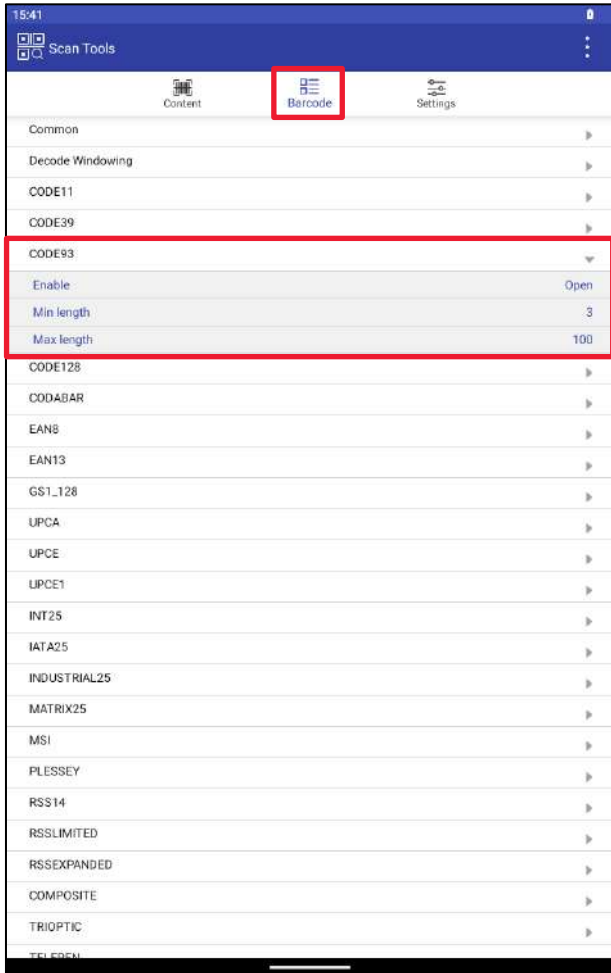

a)

Рисунок 144. CODE93

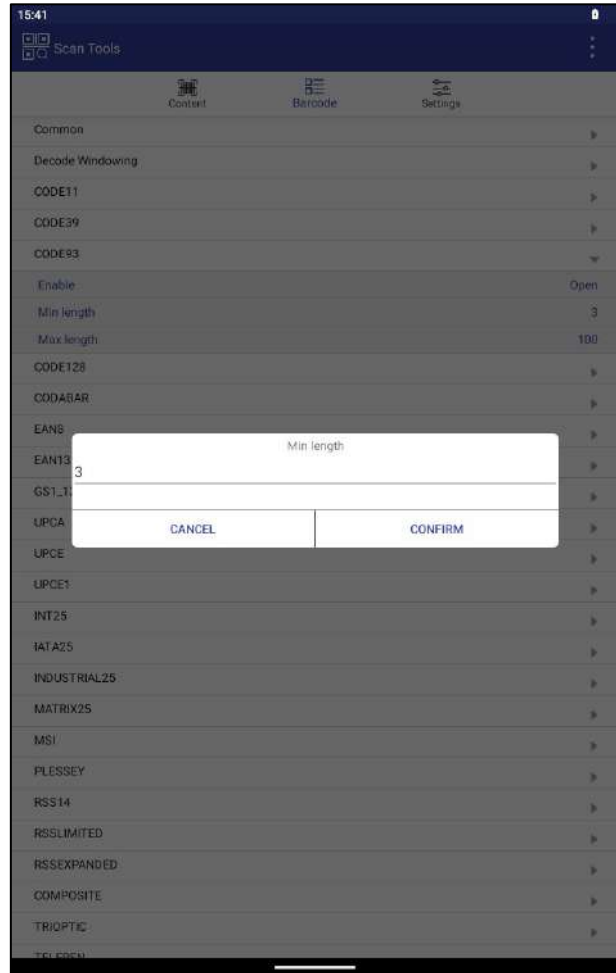

b)

- CODE128 (рисунок 145).
 - Установите в положение **Open** переключатель **Enable**, чтобы разрешить сканирование этого типа штрихкода.
 - Минимальная **Min length** и максимальная длина **Max length** определяют допустимый диапазон длины символов для штрихкода.



Рисунок 145. CODE128

- CODABAR (рисунок 146).

- Установите в положение **Open** переключатель **Enable**, чтобы разрешить сканирование этого типа штрихкода.
- Выберите режим отправки контрольной цифры **Check Modes** в соответствии с типом контрольной цифры, используемой в штрихкоде.
- Режим символов **Start-End Char Modes**: отсканированные выходные данные будут включать соответствующие символы Start и End.
- Включите функцию, в которой начальные и конечные символы одинаковы (**Starter/Terminator same**), в результате чего в начале и конце штрихкода будет отображаться один и тот же символ.
- Минимальная **Min length** и максимальная длина **Max length** определяют допустимый диапазон длины символов для штрихкода.

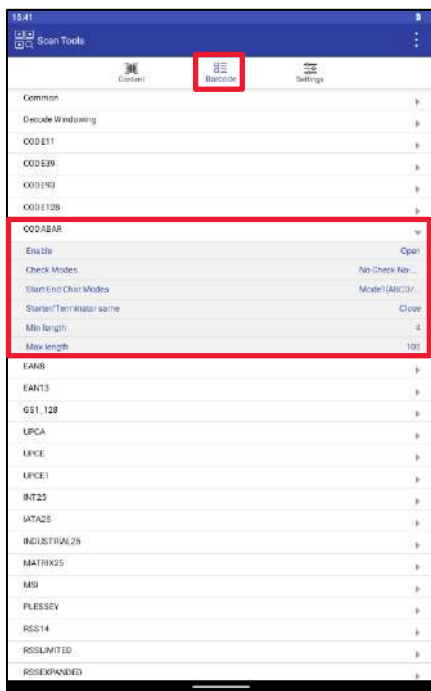

а)



б)



в)

Рисунок 146. CODABAR

- EAN8 (рисунок 147).

- Установите в положение **Open** переключатель **Enable**, чтобы разрешить сканирование этого типа штрихкода.
- Выберите режим отправки контрольной цифры **Send check digit** в соответствии с типом контрольной цифры, используемой в штрихкоде.
- Включите 2 и 5-значные дополнительные коды (**2-digit additional code / 5-digit additional code**) для сканирования штрихкодов EAN-8 с соответствующими дополнительными цифрами.
- Включите расширение кода EAN-13 (**EAN-8 Expanded EAN-13**), которое преобразует коды EAN-8 в формат EAN-13.



Рисунок 147. EAN8

- EAN13 (рисунок 148).

- Установите в положение **Open** переключатель **Enable**, чтобы разрешить сканирование этого типа штрихкода.
- Выберите режим отправки контрольной цифры **Send check digit** в соответствии с типом контрольной цифры, используемой в штрихкоде.
- Включите 2 и 5-значные дополнительные коды (**2-digit additional code / 5-digit additional code**) для сканирования штрихкодов EAN-8 с соответствующими дополнительными цифрами.
- Включите 10-значный вывод ISBN для сканирования кодов ISBN и вывода 10-значных данных штрихкода (**ISBN 10-Digit Output**). Включите 8-значный вывод ISSN (**ISSN 8-Digit Output**) для сканирования кодов ISSN и вывода 8-значных данных штрихкода.

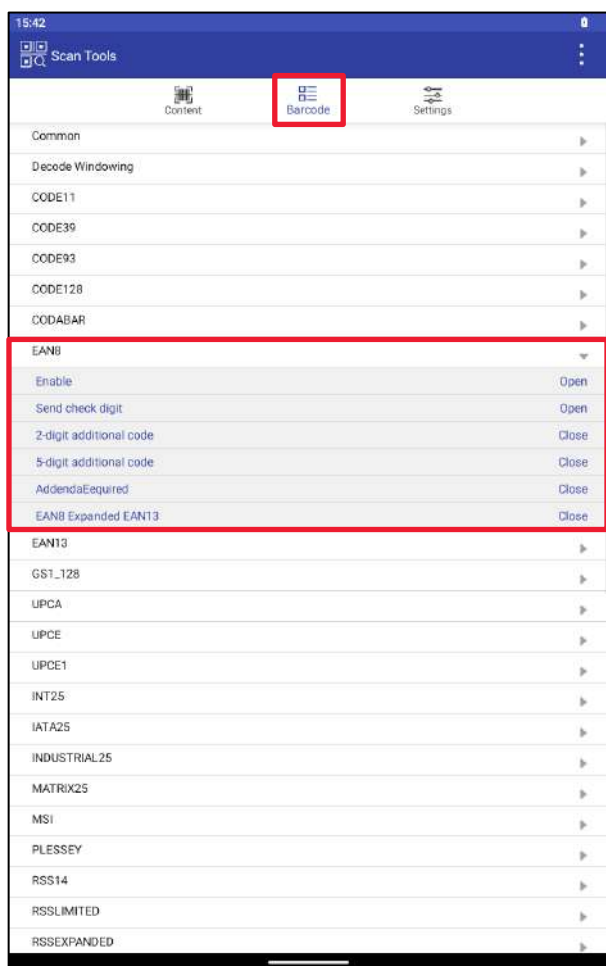

Рисунок 148. EAN13

- GS1_128 (рисунок 149).
 - Установите в положение **Open** переключатель **Enable**, чтобы разрешить сканирование этого типа штрихкода.
 - Минимальная **Min length** и максимальная длина **Max length** определяют допустимый диапазон длины символов для штрихкода.

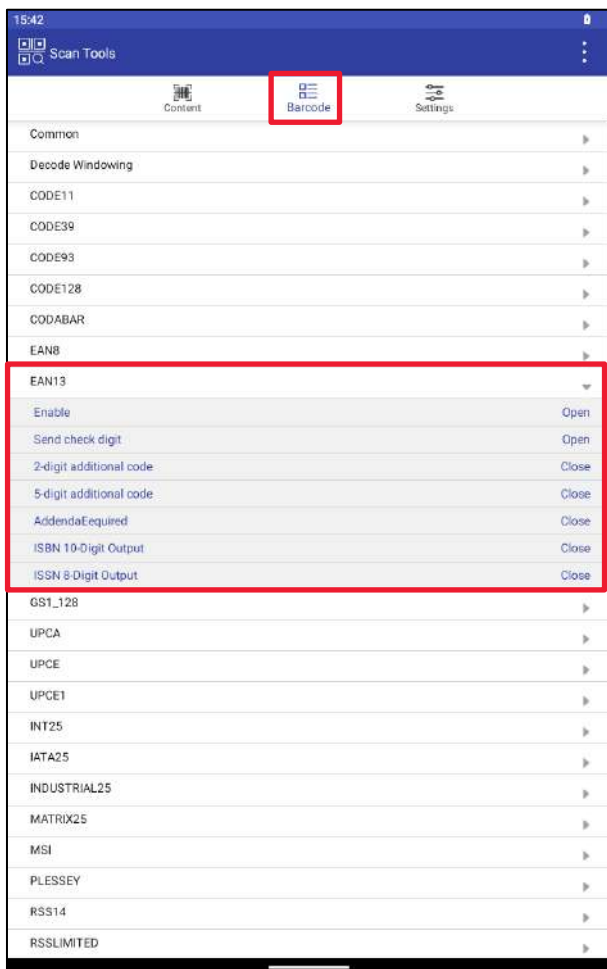

Рисунок 149. GS1_128

- UPCA (рисунок 150).

- Установите в положение **Open** переключатель **Enable**, чтобы разрешить сканирование этого типа штрихкода.
- Выберите режим отправки контрольной цифры **Send check digit** в соответствии с типом контрольной цифры, используемой в штрихкоде.
- Включите 2 и 5-значные дополнительные коды (**2-digit additional code / 5-digit additional code**) для сканирования штрихкодов EAN-8 с соответствующими дополнительными цифрами.
- Включите функцию префиксного кода (**Preamble**), чтобы включить префиксные символы в начале вывода отсканированного штрихкода.
- Включите расширение для кода EAN-13 для преобразования кодов UPC-A в формат EAN-13 (**UPC-A expanded EAN-13**).

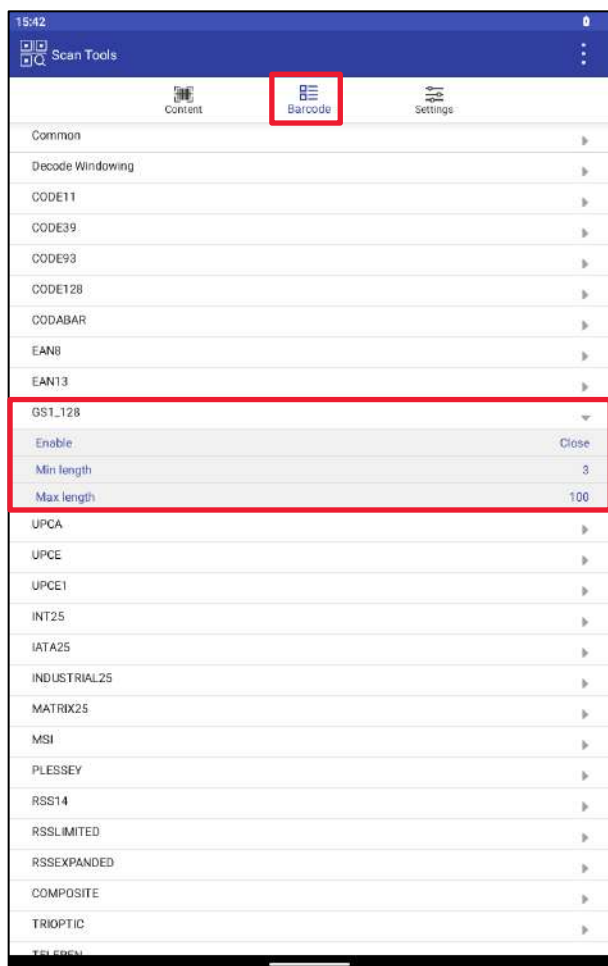
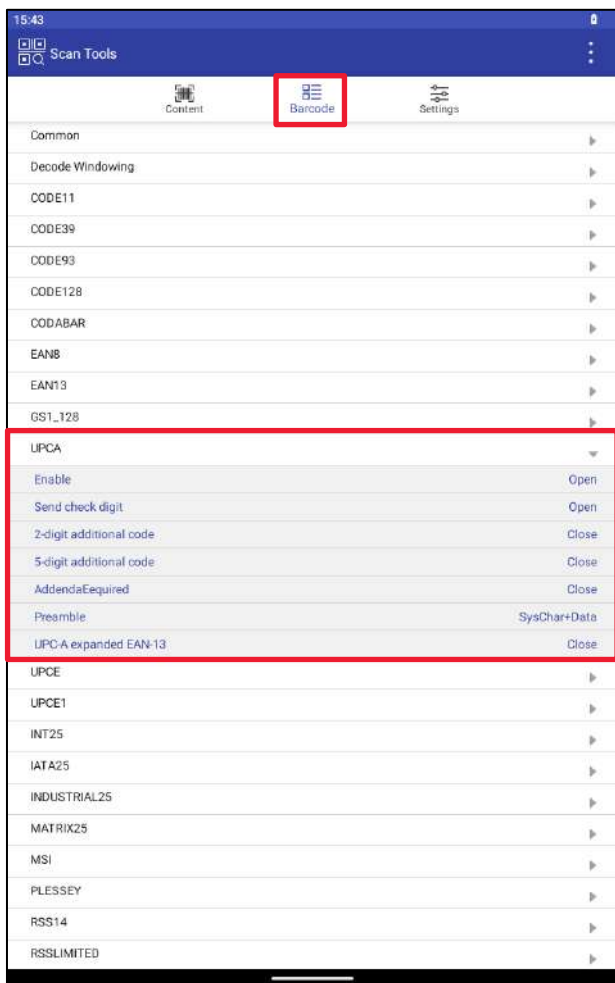

a)

Рисунок 150. UPCA

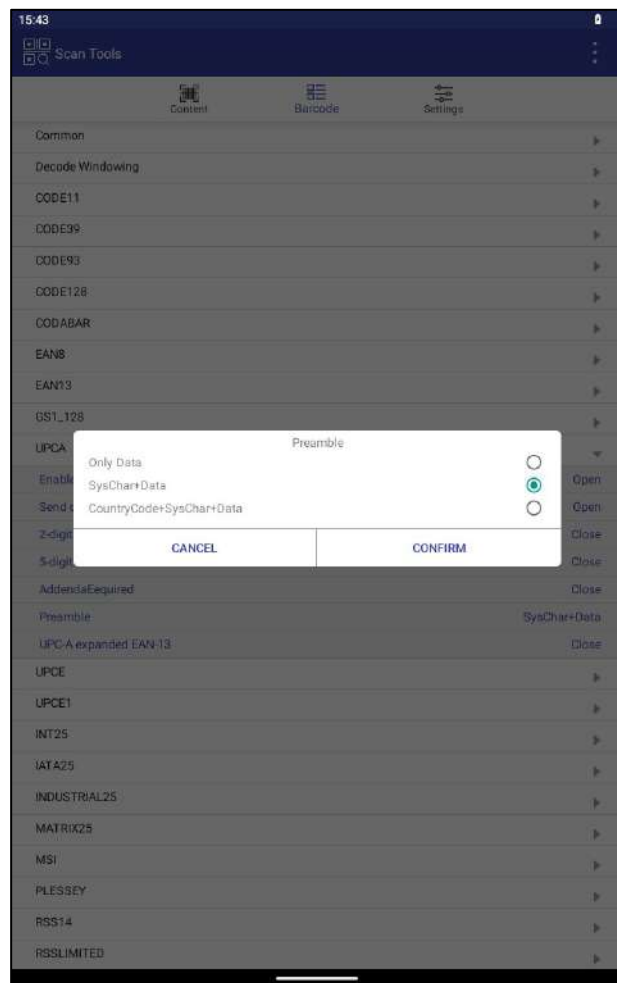

b)

- UPCE (рисунок 151).

- Установите в положение **Open** переключатель **Enable**, чтобы разрешить сканирование этого типа штрихкода.
- Выберите режим отправки контрольной цифры **Send check digit** в соответствии с типом контрольной цифры, используемой в штрихкоде.
- Включите 2 и 5-значные дополнительные коды (**2-digit additional code / 5-digit additional code**) для сканирования штрихкодов EAN-8 с соответствующими дополнительными цифрами.
- Включите функцию префиксного кода (**Preamble**), чтобы включить префиксные символы в начале вывода отсканированного штрихкода.
- Включите расширение для кода UPC-A для преобразования кодов для кода UPC-E в формат UPC-A (**UPC-E convert UPC-A**).

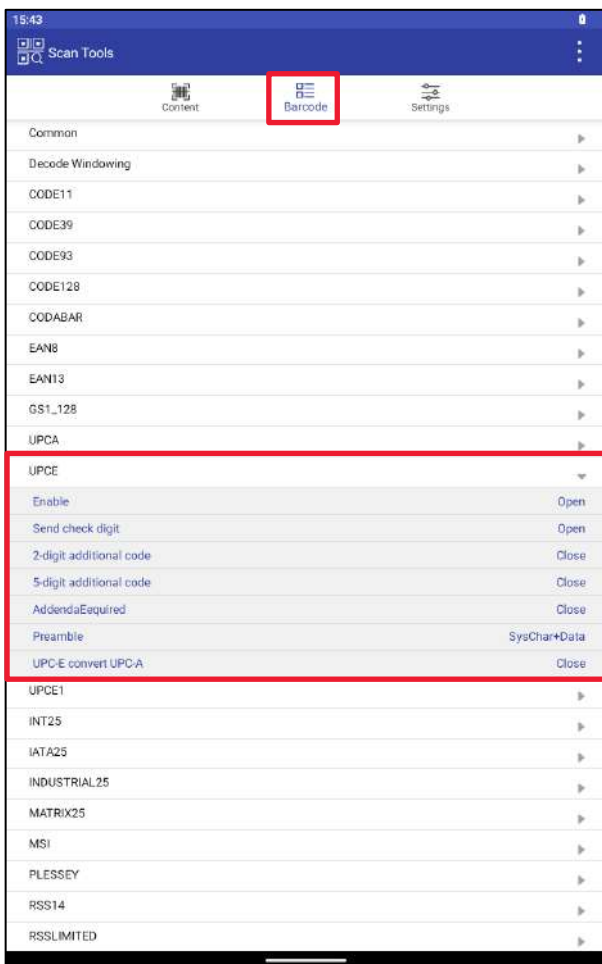

а)

Рисунок 151. UPCE

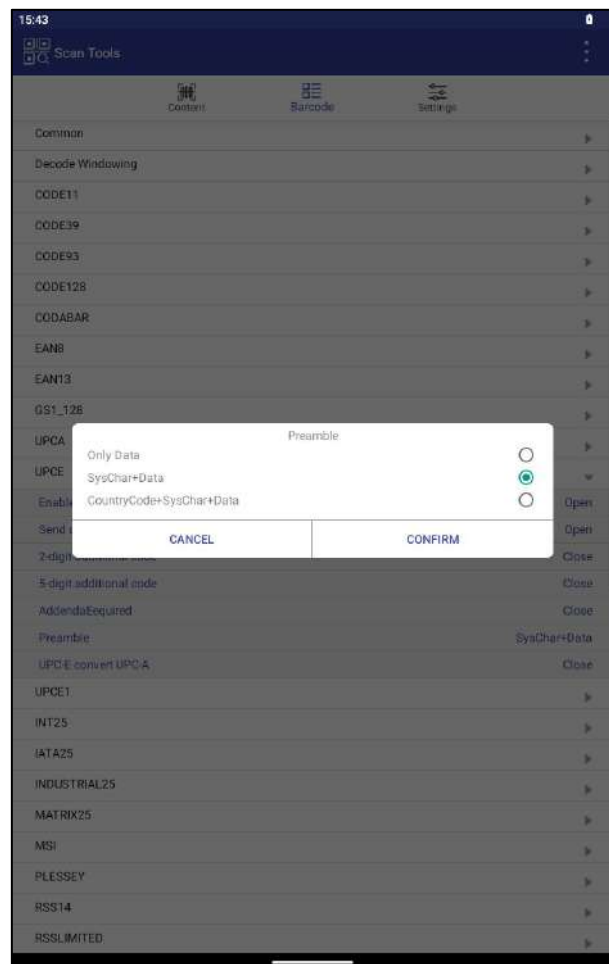

б)

- UPCE-1 (рисунок 152).

- Установите в положение **Open** переключатель **Enable**, чтобы разрешить сканирование этого типа штрихкода.
- Выберите режим отправки контрольной цифры **Send check digit** в соответствии с типом контрольной цифры, используемой в штрихкоде.
- Включите 2 и 5-значные дополнительные коды (**2-digit additional code / 5-digit additional code**) для сканирования штрихкодов EAN-8 с соответствующими дополнительными цифрами.
- Включите функцию префиксного кода (**Preamble**), чтобы включить префиксные символы в начале вывода отсканированного штрихкода.
- Включите расширение для кода UPC-A для преобразования кодов для кода UPC-E1 в формат UPC-A (**UPC-E1 convert UPC-A**).

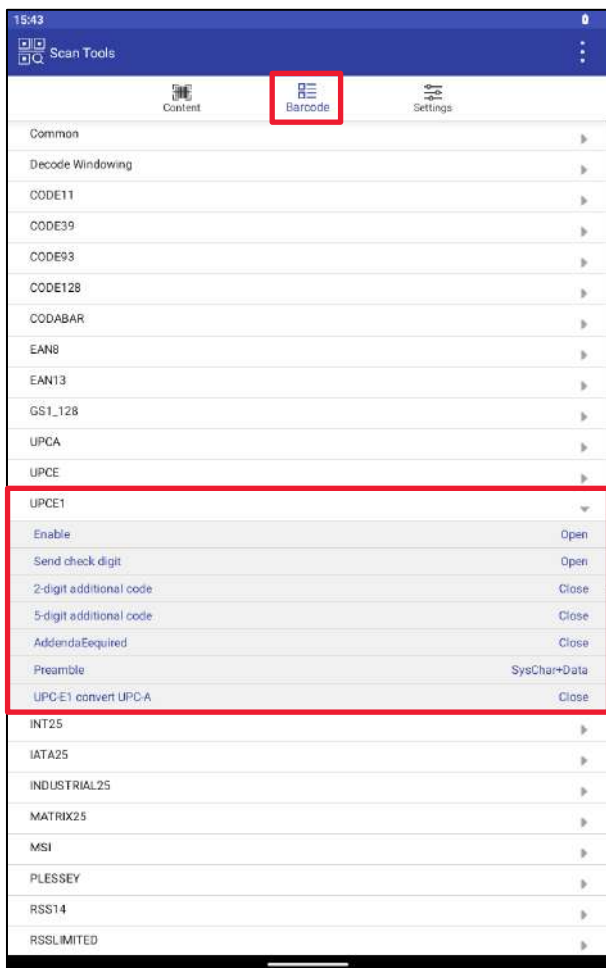

a)

Рисунок 152. UPCE-1

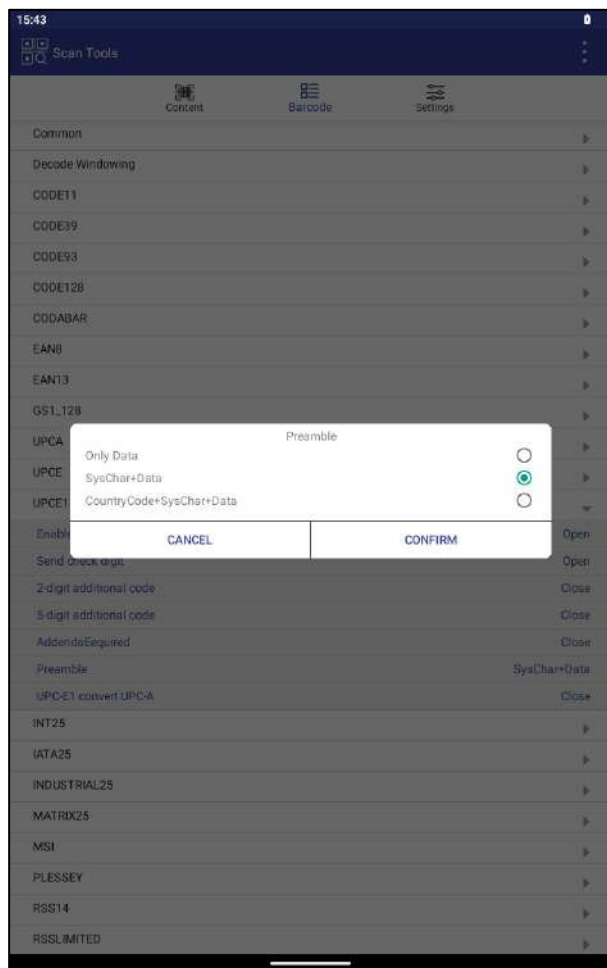

b)

- INT25 (рисунок 153).
 - Установите в положение **Open** переключатель **Enable**, чтобы разрешить сканирование этого типа штрихкода.
 - Минимальная **Min length** и максимальная длина **Max length** определяют допустимый диапазон длины символов для штрихкода.



а)
Рисунок 153. INT25

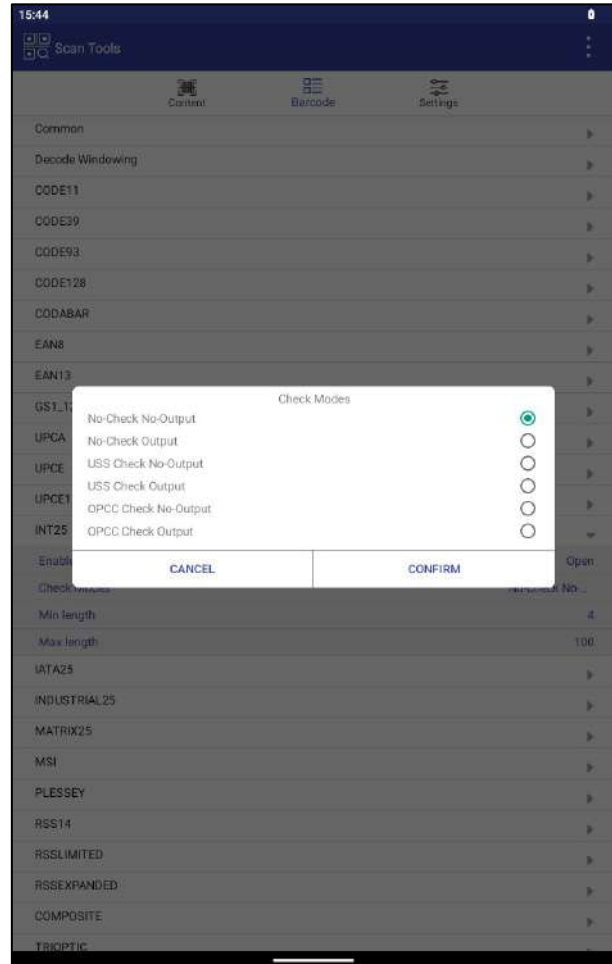

б)

- IATA (рисунок 154).

- Установите в положение **Open** переключатель **Enable**, чтобы разрешить сканирование этого типа штрихкода.
- Выберите режим отправки контрольной цифры **Check Modes** в соответствии с типом контрольной цифры, используемой в штрихкоде.
- Минимальная **Min length** и максимальная длина **Max length** определяют допустимый диапазон длины символов для штрихкода.



a)

Рисунок 154. IATA

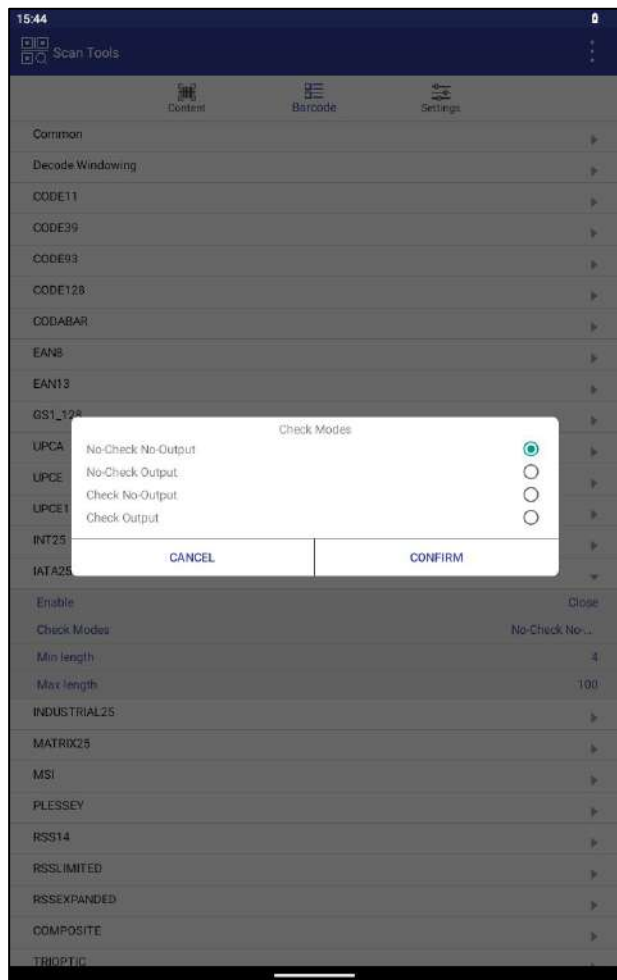

б)

- INDUSTRIAL25 (рисунок 155).

- Установите в положение **Open** переключатель **Enable**, чтобы разрешить сканирование этого типа штрихкода.
- Выберите режим отправки контрольной цифры **Check Modes** в соответствии с типом контрольной цифры, используемой в штрихкоде.
- Минимальная **Min length** и максимальная длина **Max length** определяют допустимый диапазон длины символов для штрихкода.

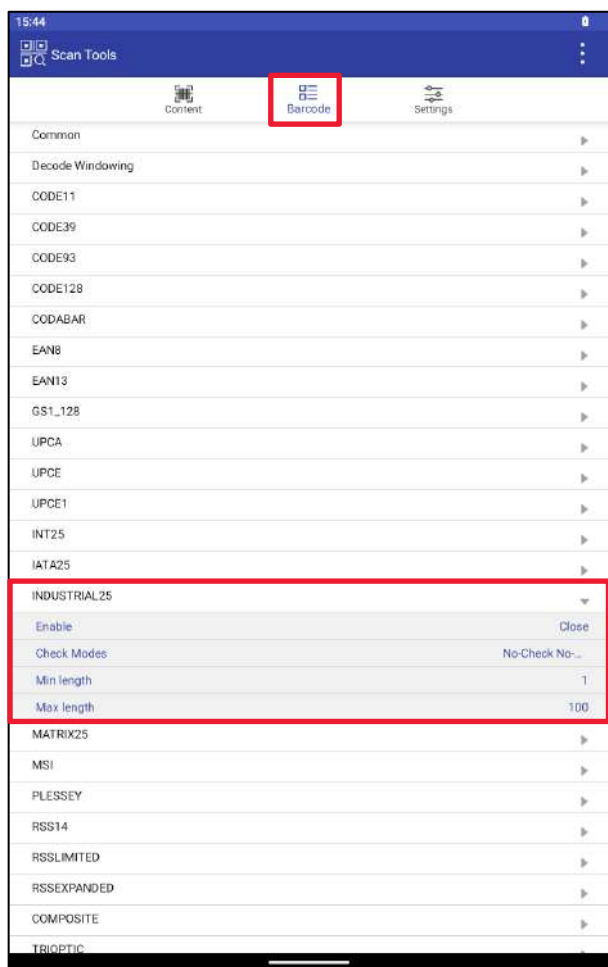

а)

Рисунок 155. INDUSTRIAL25

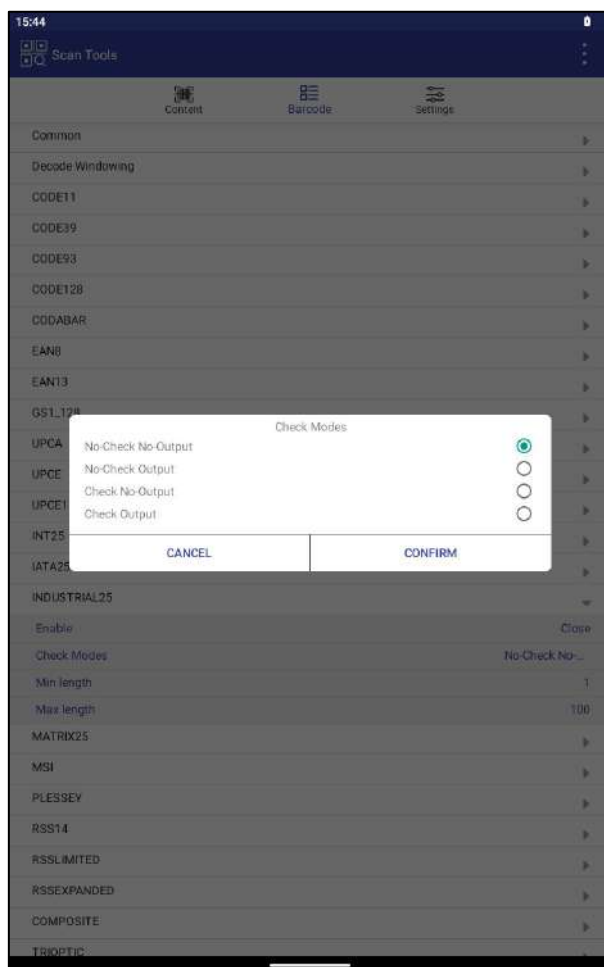

б)

- MATRIX25 (рисунок 156).

- Установите в положение **Open** переключатель **Enable**, чтобы разрешить сканирование этого типа штрихкода.
- Выберите режим отправки контрольной цифры **Check Modes** в соответствии с типом контрольной цифры, используемой в штрихкоде.
- Минимальная **Min length** и максимальная длина **Max length** определяют допустимый диапазон длины символов для штрихкода.



a)

Рисунок 156. MATRIX25

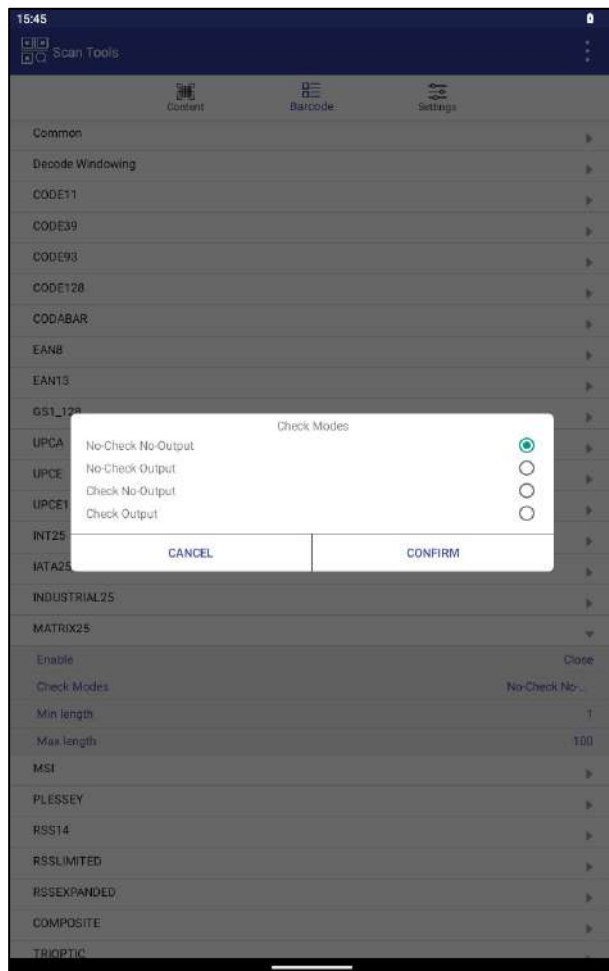

б)

- MSI (рисунок 157).

- Установите в положение **Open** переключатель **Enable**, чтобы разрешить сканирование этого типа штрихкода.
- Выберите режим отправки контрольной цифры **Check Modes** в соответствии с типом контрольной цифры, используемой в штрихкоде.
- Минимальная **Min length** и максимальная длина **Max length** определяют допустимый диапазон длины символов для штрихкода.

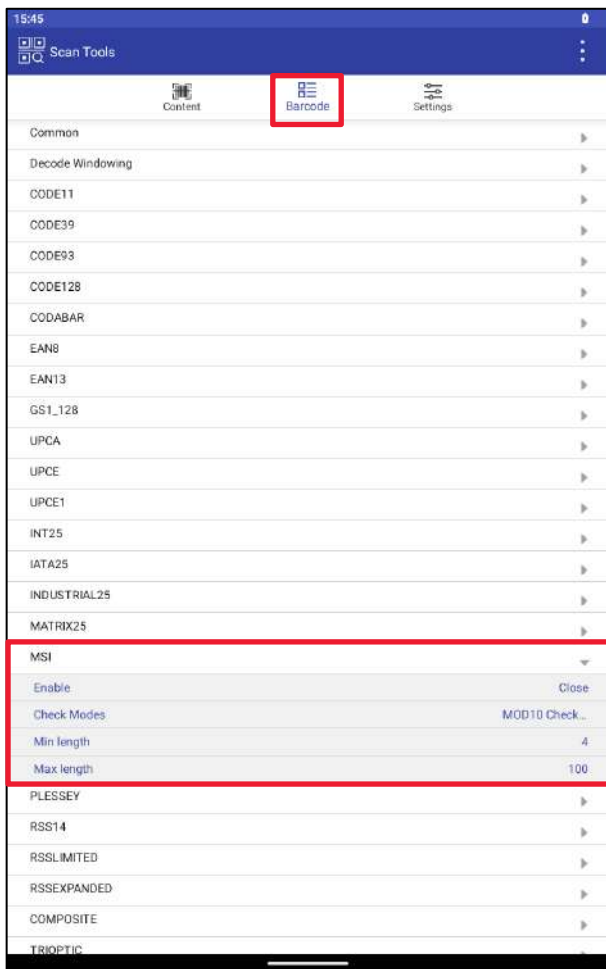

а)

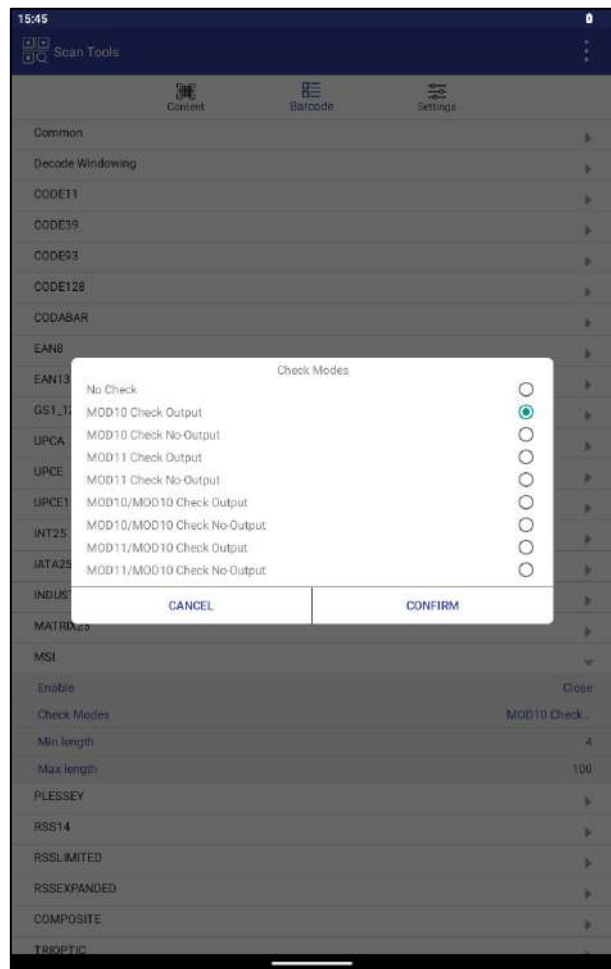

б)

Рисунок 157. MSI

- PLESSEY (рисунок 158).

- Установите в положение **Open** переключатель **Enable**, чтобы разрешить сканирование этого типа штрихкода.
- Выберите режим отправки контрольной цифры **Send check digit** в соответствии с типом контрольной цифры, используемой в штрихкоде.
- Минимальная **Min length** и максимальная длина **Max length** определяют допустимый диапазон длины символов для штрихкода.



Рисунок 158. PLESSEY

- COMPOSITE (рисунок 159).

- **RSS14, RSSLimited** и **RSSExpanded** – это разные типы **составных** штрихкодов. Для их полного сканирования необходимо включить функцию включения составных штрихкодов.
- Установите в положение **Open** переключатели **Enable** чтобы разрешить сканирование этих типов штрихкода.
- Режим расшифровки составного штрихкода **Modes** выбирается в зависимости от сложности штрихкода.

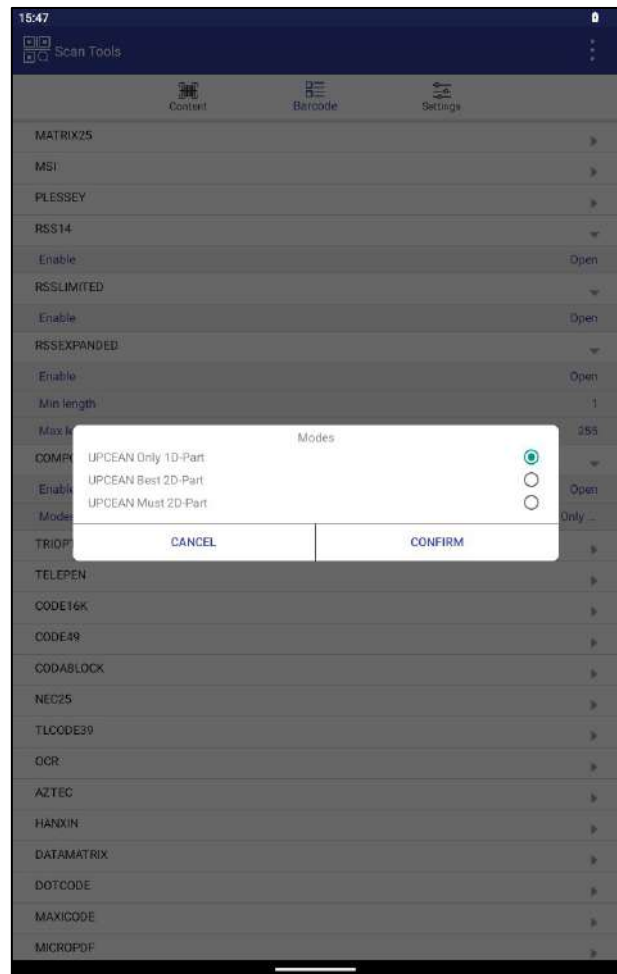
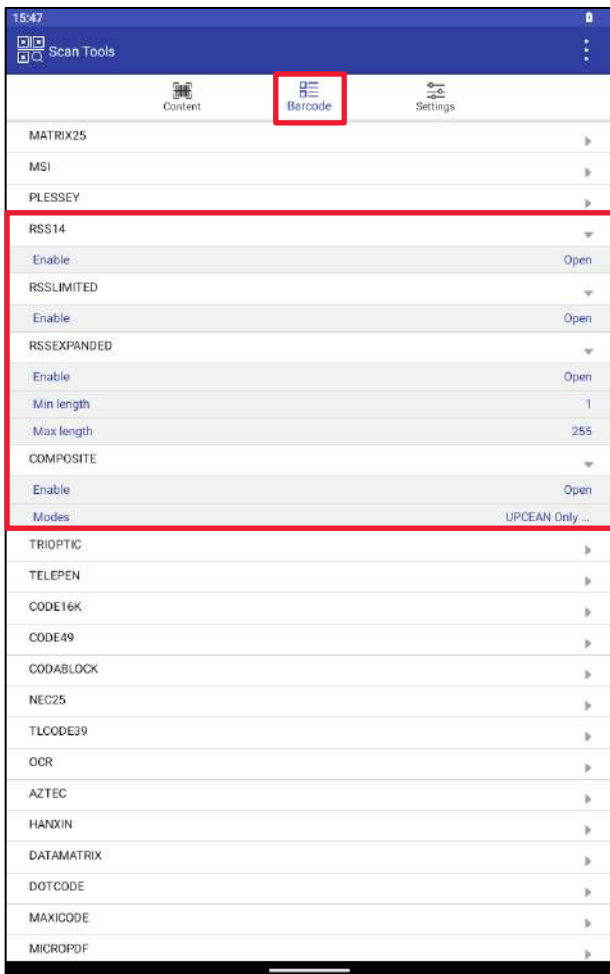

а)

б)

Рисунок 159. COMPOSITE

- TRIOPTIC, CODE16K, CODE49, CODABLOCK, TLCODE39 (рисунок 160).
 - Установите в положение **Open** переключатель **Enable**, чтобы разрешить сканирование этого типа штрихкода.



Рисунок 160. TRIOPTIC, CODE16K, CODE49, CODABLOCK, TLCODE39

- TELEPEN (рисунок 161).
 - Установите в положение **Open** переключатель **Enable**, чтобы разрешить сканирование этого типа штрихкода.
 - Минимальная **Min length** и максимальная длина **Max length** определяют допустимый диапазон длины символов для штрихкода.
 - Режим данных **Data Modes** ASCII представляет собой штрихкод старого образца, а цифровой – штрихкод нового образца.

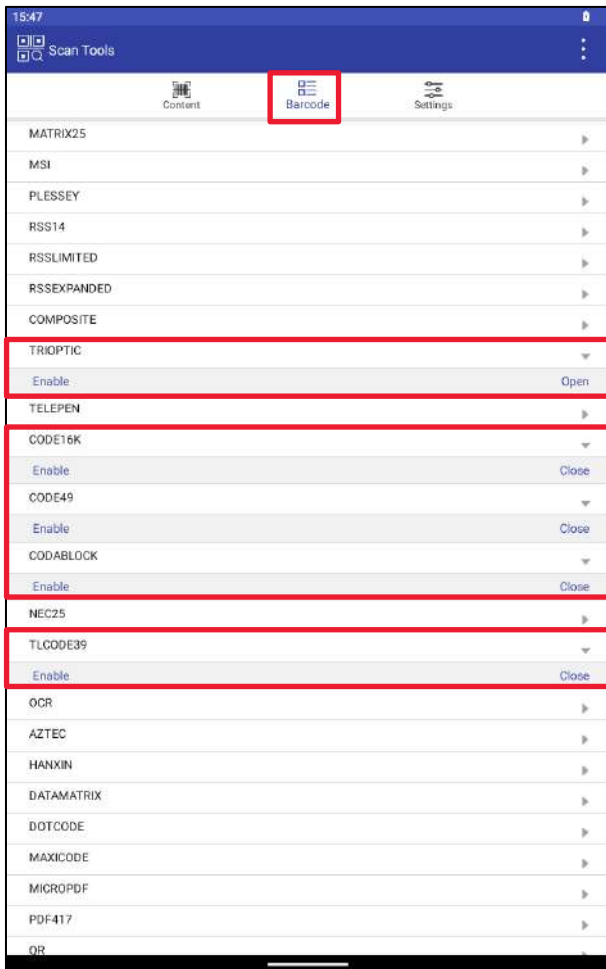
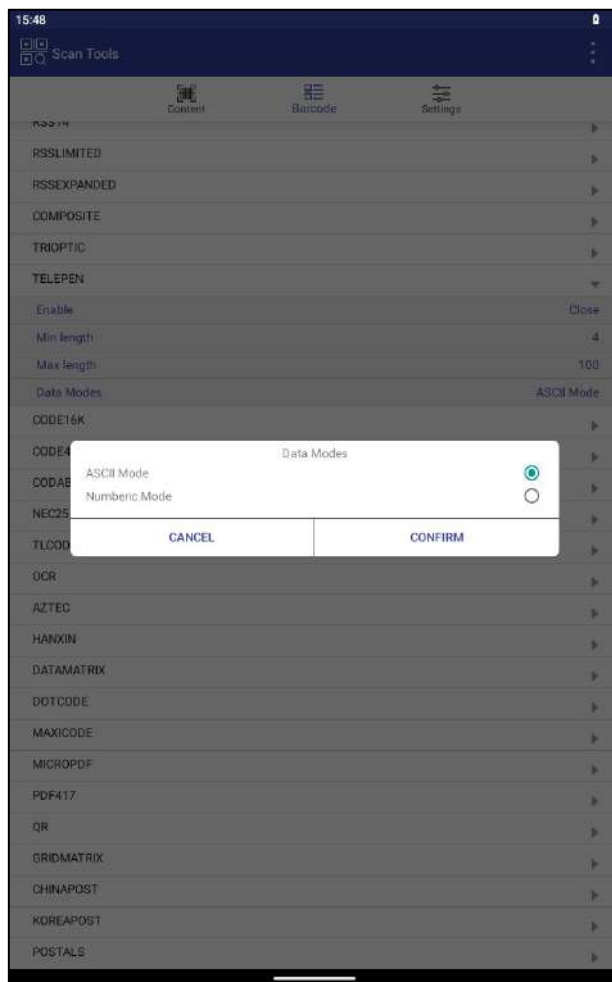
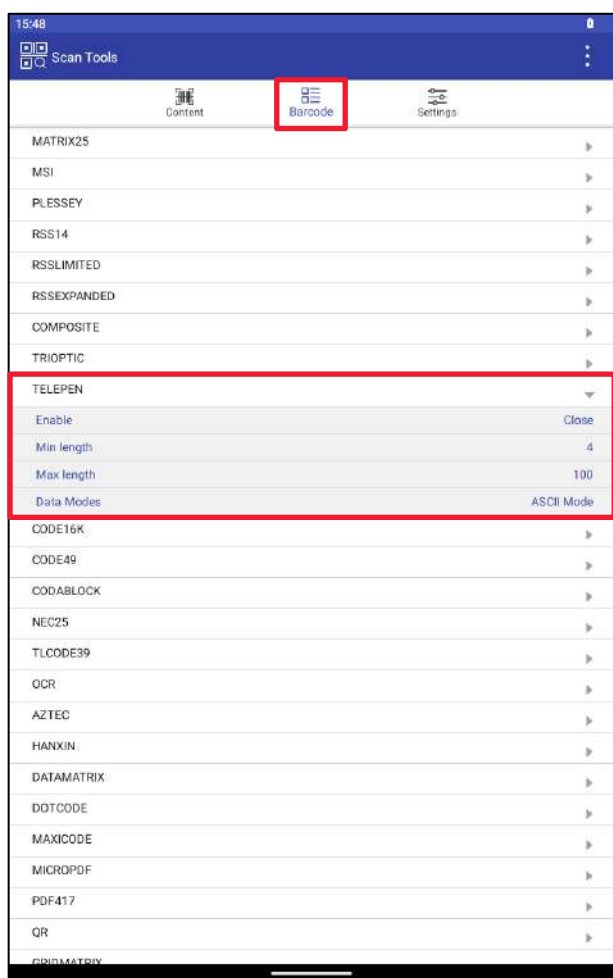

а)

б)

Рисунок 161. TELEPEN

- NEC25 (рисунок 162).

- Установите в положение **Open** переключатель **Enable**, чтобы разрешить сканирование этого типа штрихкода.
- Выберите режим отправки контрольной цифры **Check Modes** в соответствии с типом контрольной цифры, используемой в штрихкоде.
- Минимальная **Min length** и максимальная длина **Max length** определяют допустимый диапазон длины символов для штрихкода.

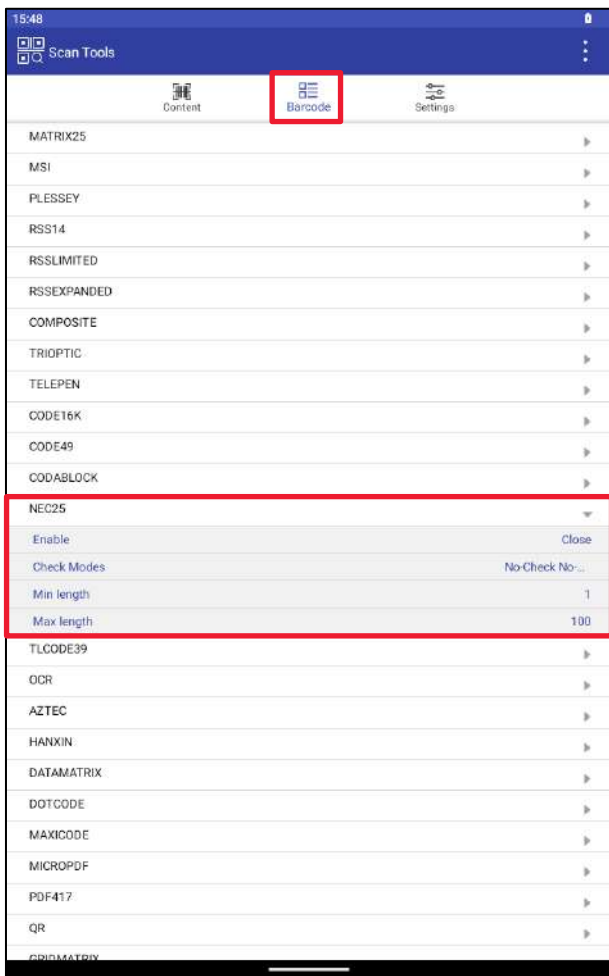

a)

Рисунок 162. NEC25

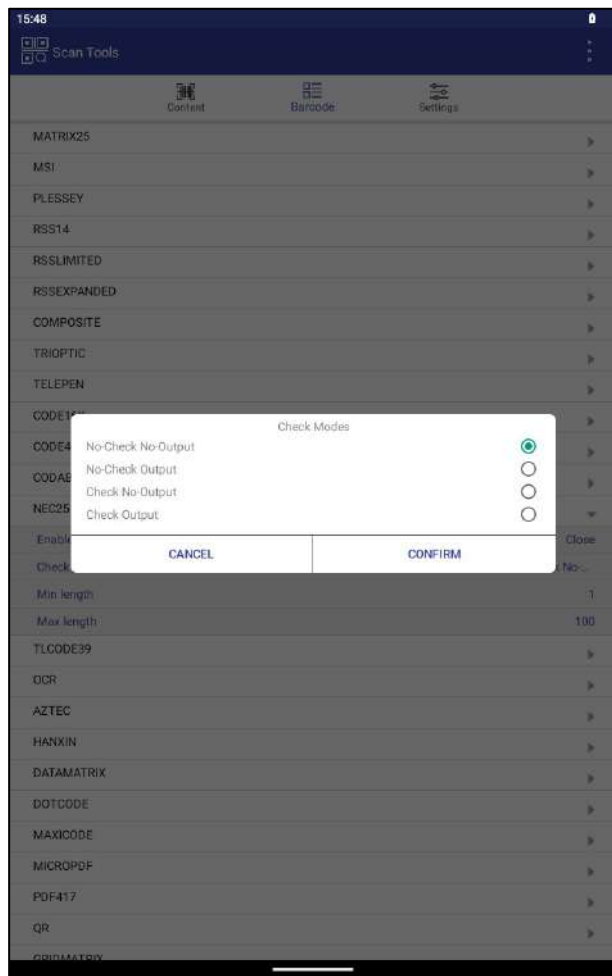

b)

- OCR (рисунок 163).

- Установите переключатель **Chinese ID** в положение **Open** для поддержки сканирования удостоверений личности на материковой части Китая, разрешений на поездки в Гонконг, Макао и Тайвань, паспортов и других документов.



Рисунок 163. OCR

- AZTEC, HANXIN, DOTCODE, MAXICODE, MICROPDF, PDF417 (рисунок 164).

- Установите в положение **Open** переключатель **Enable**, чтобы разрешить сканирование этого типа штрихкода.
- Положительный и отрицательный (обратный) режимы **Inverse** поддерживают сканирование как обычных, так и обратных штрихкодов этого типа.

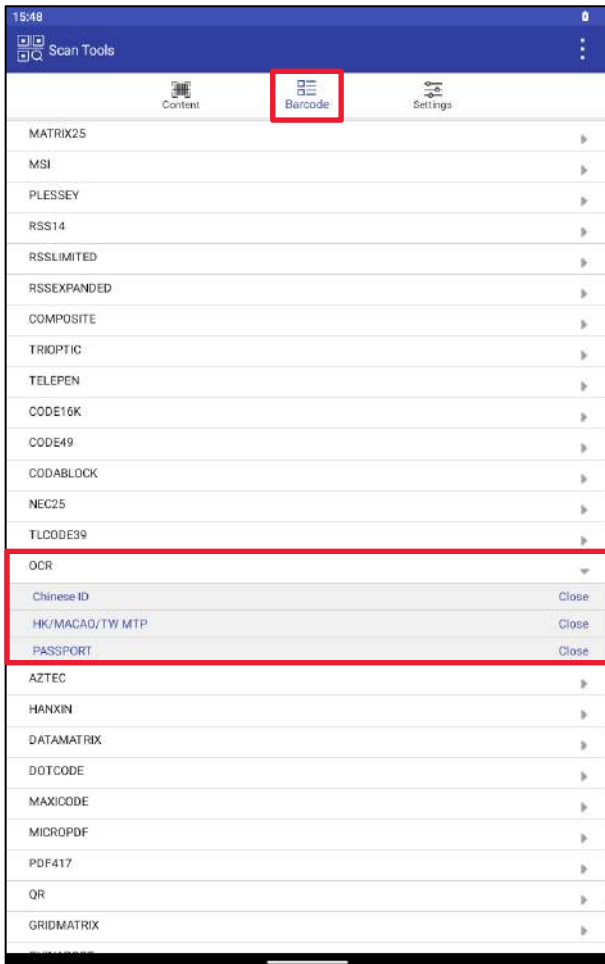
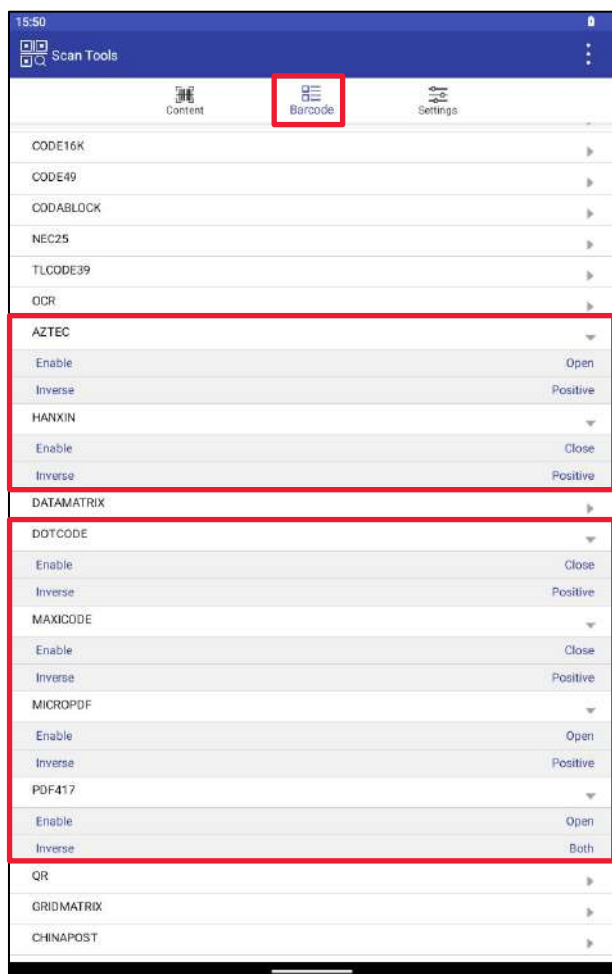

a)

Рисунок 164. AZTEC, HANXIN, DOTCODE, MAXICODE, MICROPDF, PDF417

- DATAMATRIX (рисунок 165).

- Установите в положение **Open** переключатель **Enable**, чтобы разрешить сканирование этого типа штрихкода.
- Функция положительного и отрицательного (обратного) сканирования **Inverse** поддерживает сканирование как обычных, так и обратных матричных кодов данных.
- Функция **Mirror/No-Mirror** поддерживает сканирование зеркальных и обычных кодов.
- Функции ECC (**ECC**) и дискретной точечной оптимизации (**dispersed**) расширяют возможности декодирования поврежденных штрихкодов.



Рисунок 165. DATAMATRIX

- QR (рисунок 166).

- Установите в положение **Open** переключатель **Enable**, чтобы разрешить сканирование этого типа штрихкода.
- Функция положительного и отрицательного (обратного) сканирования **Inverse** поддерживает сканирование как обычных, так и обратных QR-кодов. поддерживают сканирование как обычных, так и обратных штрихкодов этого типа.
- Функция **Mirror/No-Mirror** поддерживает сканирование зеркальных и обычных кодов.
- Включение расширения **Expanded MICRO QR** для MICRO QR-кода позволяет расширять QR-коды до MICRO QR-кодов.

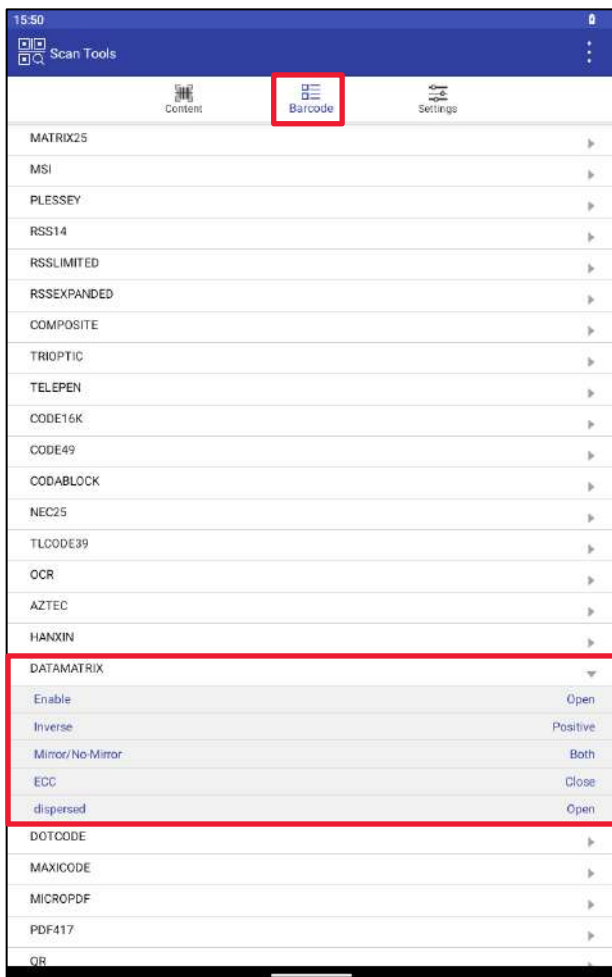

Рисунок 166. QR

- GRIDMATRIX (рисунок 167).

- Установите в положение **Open** переключатель **Enable**, чтобы разрешить сканирование этого типа штрихкода.
- Функция положительного и отрицательного (обратного) сканирования **Inverse** поддерживает сканирование как обычных, так и обратных QR-кодов. поддерживают сканирование как обычных, так и обратных штрихкодов этого типа.
- Функция **Mirror/No-mirror** поддерживает сканирование зеркальных и обычных кодов.

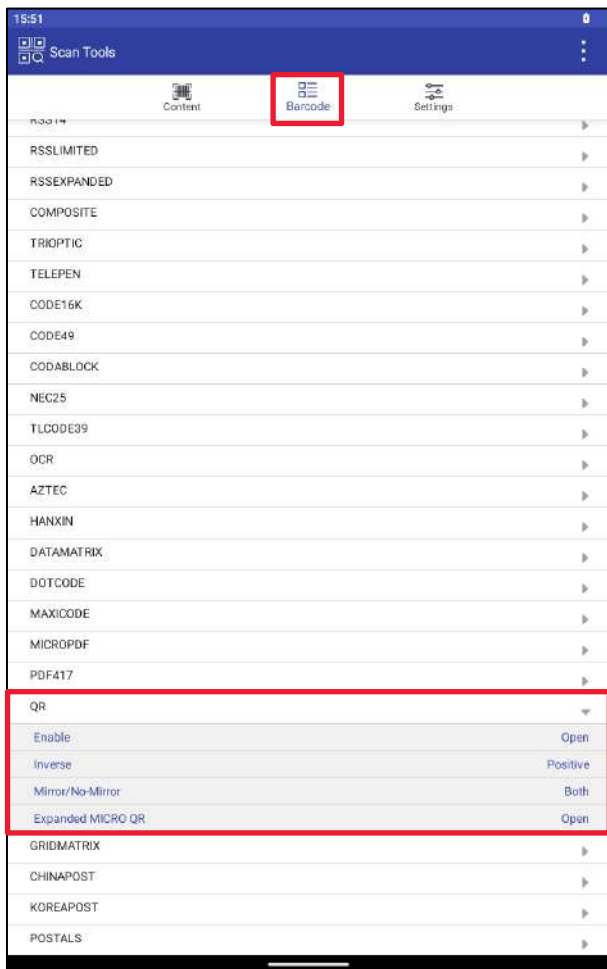

Рисунок 167. GRIDMATRIX

- CHINAPOST (рисунок 168).

- Установите в положение **Open** переключатель **Enable**, чтобы разрешить сканирование почтовых индексов этого типа.
- Минимальная **Min length** и максимальная длина **Max length** определяют допустимый диапазон длины символов для штрихкода.

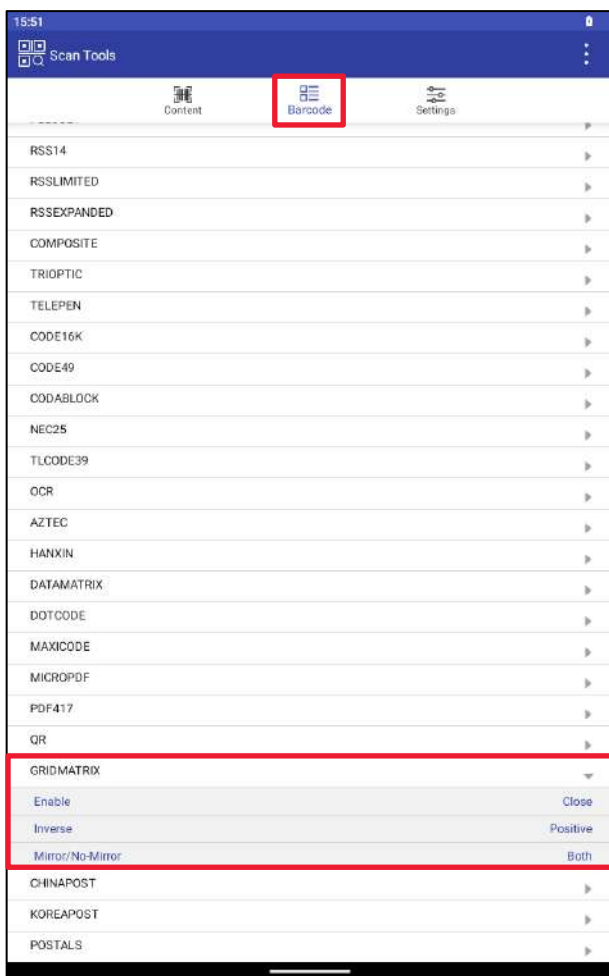

Рисунок 168. CHINAPOST

- KOREAPOST (рисунок 169).

- Установите переключатель **Enable** в положение **Open** для поддержки сканирования почтовых индексов этого типа.



Рисунок 169. KOREAPOST

- POSTALS (рисунок 170).

- Выберите тип почтового индекса **Postal Config** в конфигурации почтового индекса.
- Для служб USPS Postnet и USPS Planet включите функцию передачи контрольных цифр (**USPS Postnet Send check digit/ USPS Planet Send check digit**), чтобы отобразить данные контрольной цифры в конце отсканированного почтового индекса.

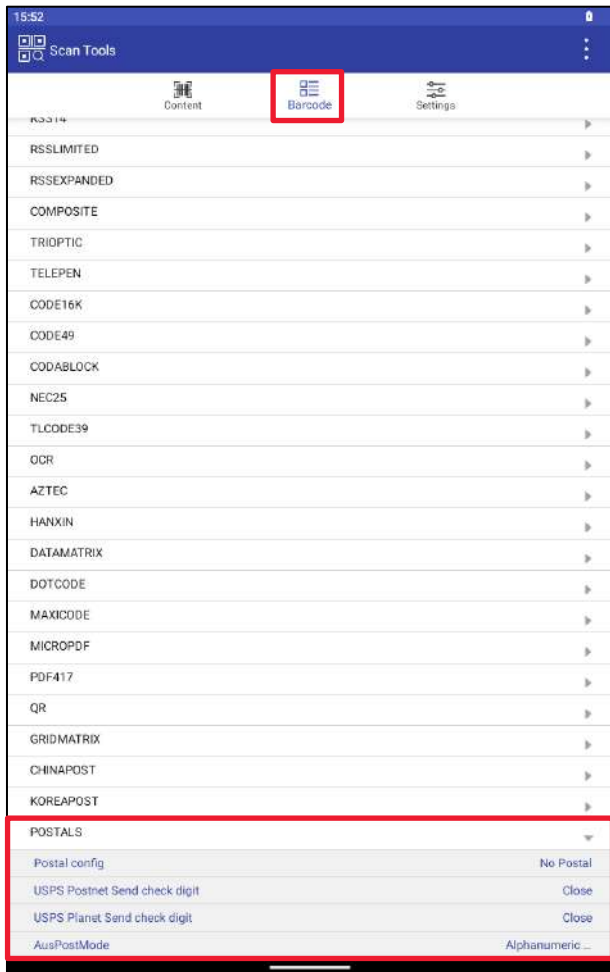

a)

Рисунок 170. POSTALS

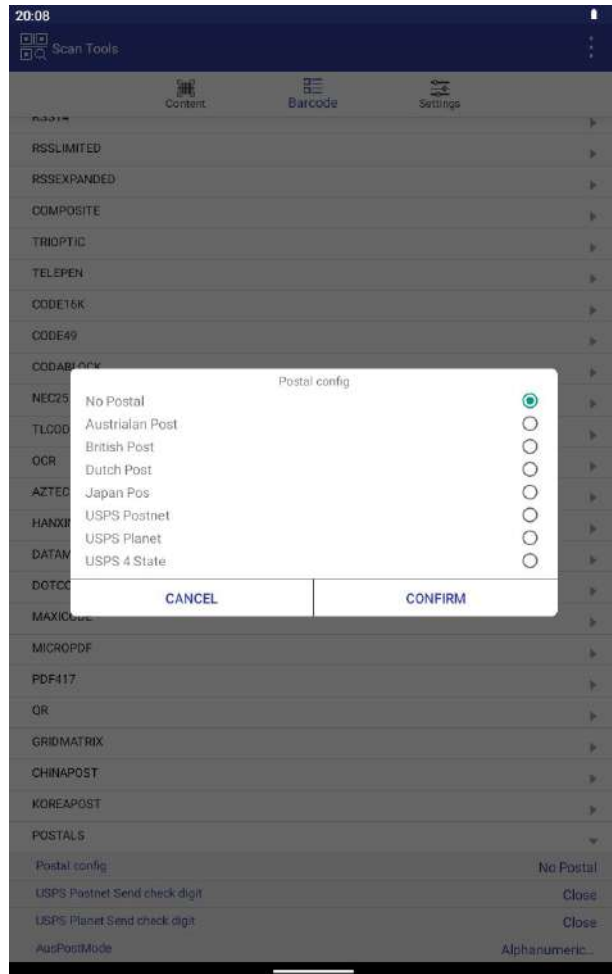

b)

Глубина поля сканирования (DOF)

Характеристика DOF определена при следующих условиях:

- DOF — это расстояние от верхней части сканирующего модуля до штрихкода;
- +23 °C, 360LUX;
- стандартный штрихкод высокого качества с чётким изображением.



Если сканирующий модуль не направлен на штрихкод, то это повлияет на время считывания и глубину поля сканирования (DOF) и снизит эффективность устройства.

В таблице приведены данные для сканирующего модуля N6602-W2.

SR Focus		
Штрихкод	Минимум (Near), мм	Максимум (Far), мм
EAN-13 (13 mil 13 байт)	55	640
Code39 (5 mil 7 байт)	95	260
Code128 (13 mil 10 байт)	55	700
QR (15 mil 30 байт)	30	420
Data Matrix (10 mil 100 байт)	60	280
PDF 417 (6,67 mil 30 байт)	85	270

Установка заводских настроек (по умолчанию)

Установка в ТСД заводских настроек (по умолчанию) осуществляется в приложении **Scan** в разделе **Settings** → **Reset scan**.



Перед установкой настроек по умолчанию рекомендуется сохранить ранее сделанные настройки на внешнем носителе.

Для сброса настроек ТСД и присвоения им значений по умолчанию нужно включить ТСД, перейти в приложение **Scan** к разделу **Settings** → **Reset scan** (см. стр. 89).

Работа с терминалом

Функции сканирования

ТСД предназначен для считывания одномерных (линейных) и двумерных штрихкодов. В реальных условиях поддерживает высокоэффективное сканирование штрихкодов обоих типов с высокой скоростью.

Одномерные (1D) штрихкоды	Двумерные (2D) штрихкоды
UPC/EAN, Code128, Code39, Code93, Code11, Interleaved 2 of 5, Discrete 2 of 5, Chinese 2 of 5, Codabar, MSI, RSS и т. д. Postal Codes: USPS Planet, USPS Postnet, China Post, Korea Post, Australian Postal, Japan Postal, Dutch Postal (KIX), Royal Mail, Canadian Customs и т. д.	PDF417, MicroPDF417, Composite, RSS, TLC-39, Datamatrix, QR code, Micro QR code, Aztec, MaxiCode, HanXi и т. д.

Для сканирования штрихкода нужно:

- 1** Включить ТСД (см. раздел «Включение» на стр. 16).
- 2** В списке приложений выбрать приложение сканирования **Scan** (см. стр. 69).
- 3** Далее нажать на кнопку сканирования на устройстве и направить луч целеуказателя ТСД на штрихкод. Рекомендуемое расстояние между ТСД и штрихкодом составляет 10–15 см., угол сканирования по горизонтали около 22°, по вертикали – около 17°, затем медленно перемещать луч целеуказателя по штрихкоду до выполнения успешного сканирования. Рекомендуется маркировку товара, находящуюся в блистерной упаковке (например, табачная продукция), сканировать под углом 30°–45°, чтобы блики от подсвечивания блистера не мешали распознаванию штрихкода. В результате действий ТСД воспроизведет звуковой сигнал, информирующий об успешном получении закодированной в штрихкоде информации.



Рисунок 171. Окно сканирования

Передача файлов

Передача файлов между персональным компьютером и ТСД осуществляется с помощью кабеля USB из комплекта поставки. При подключении ТСД к персональному компьютеру возможен просмотр и перемещение файлов по папкам ТСД или передача файлов с персонального компьютера на ТСД. Для работы с файлами необходимо выполнить следующее:

- 1 Подключить устройство к ПК USB-кабелем из комплекта поставки.
- 2 Перейти в приложение **Настройки** (стр. 17) в раздел **Подключённые устройства** (см. стр. 20), выбрать пункт **USB**. Затем в разделе **Настройки USB** (рисунок 172) выбрать пункт **Передача файлов** (рисунок 173).

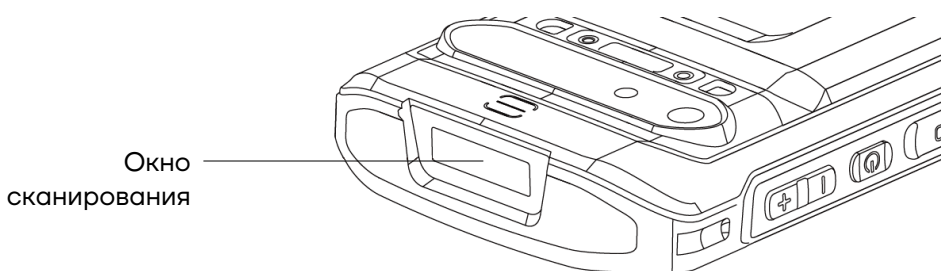

Рисунок 172. Подключенные устройства



Рисунок 173. Настройка режима работы USB

- 3 Далее с помощью персонального компьютера перейти к папке с файлами, которые нужно скопировать или переместить.
- 4 Скопировать, удалить или переместить файлы между устройством и ПК.
- 5 Отключить от ТСД и от ПК кабель USB.

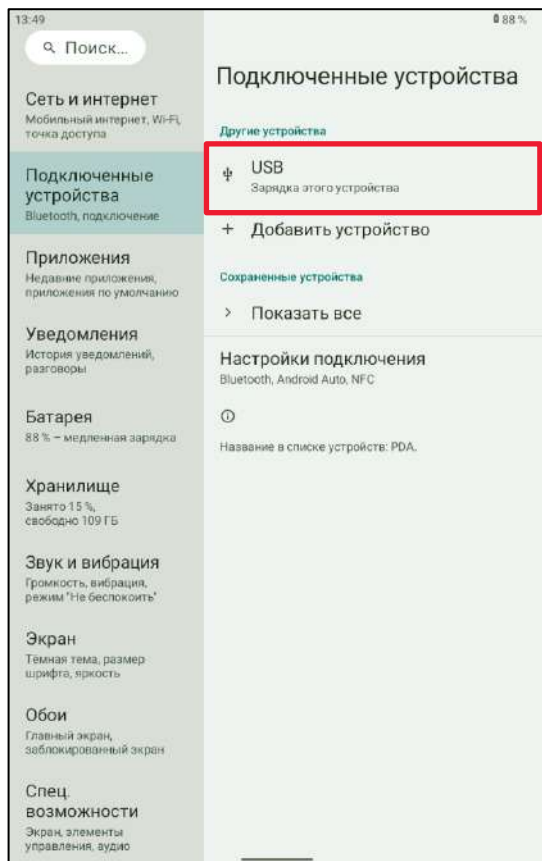
Возможные неполадки и их устранение

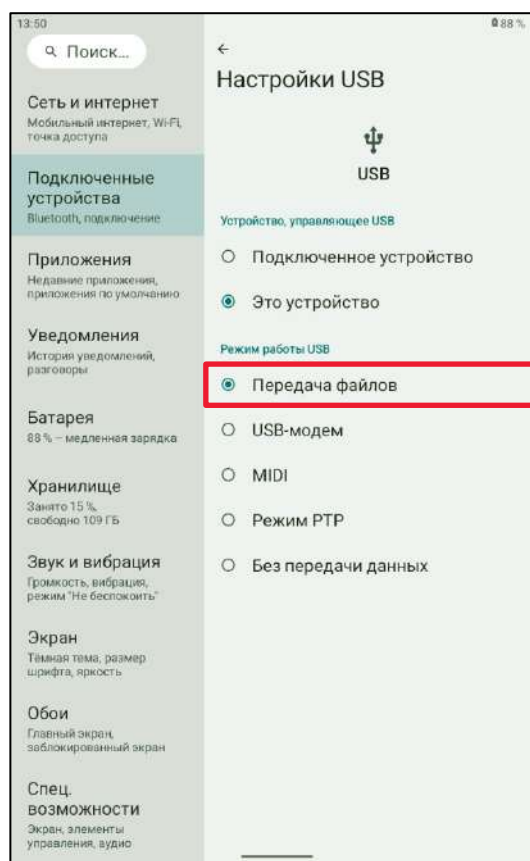

Внимание! Приведенные ниже неполадки не обязательно означают неисправность устройства. Перед тем, как обращаться за ремонтом изделия, попробуйте устранить неполадки в соответствии с рекомендациями, приведёнными в таблице.

Вопрос/Неполадка	Методы устранения
Как восстановить заводские настройки?	Выбрать Настройки → Система → Сброс настроек → Сброс к заводским настройкам (см. раздел «Система»).
Устройство не включается	<ol style="list-style-type: none">1. Если новое устройство не включается, необходимо убедиться, что наклейка с АКБ удалена.2. Нажать кнопку включения/выключения питания и удерживать её 4 секунды, пока не загорится экран устройства, затем отпустить кнопку питания.3. Проверить заряд АКБ. Вставить АКБ в устройство и подключить устройство к зарядке. Если на экране появится значок зарядки, зарядить устройство и перезагрузить его.
Устройство не подключается к ПК	При подключении устройства к ПК появляются сообщения с подсказками. Для проверки подключения можно попробовать использовать другое устройство. Если устройство не работает, его необходимо заменить.
При использовании сканера данные не поступают, но индикатор сканирования горит	<ol style="list-style-type: none">1. Установить значение параметра Output Mode в «Keyboard Mode» (см. раздел «Общие настройки (Settings)» → Output Mode).2. Если настройка установлена, дважды перезагрузить демонстрацию сканирования и переключить «ВЫКЛ»–«ВКЛ».

Вопрос/Неполадка	Методы устранения
Устройство не может отсканировать штрихкод	<ol style="list-style-type: none"> 1. Проверить исправность всех кнопок сканирования. 2. Проверить поддерживает ли сканер данный тип штрихкода. 3. Проверить сканирующую линзу и штрихкод на наличие загрязнений. При обнаружении удалить их. 4. Проверить настройки сканирования и выполнить сброс настроек при необходимости.
Устройство не заряжается	<ol style="list-style-type: none"> 1. Проверить исправность адаптера питания и порта USB Type-C устройства. 2. Если устройство не использовалось в течение длительного времени, оставить его на зарядке на 30 минут. Затем проверить горит ли индикатор на устройстве. 3. Замените АКБ устройства, проверить в чём проблема: в АКБ или устройстве.
Как правильно использовать АКБ?	<ul style="list-style-type: none"> — В устройстве используется литий-ионная АКБ. Если она разрядилась, необходимо немедленно зарядить её. — Не хранить АКБ полностью заряженной или разряженной в течение длительного времени. Лучше всего хранить АКБ с уровнем заряда 50%. — Если устройство не используется в течение длительного времени, нужно извлечь АКБ из устройства и убрать на хранение.

Для заметок

Для заметок

Руководство по эксплуатации

Версия документа от 18.08.2025

Компания АТОЛ

ул. Годовикова, д. 9, стр. 17, этаж 4,
пом. 5, Москва 129085

+7 (495) 730-7420

www.atol.ru

